

Fusion

PERCEZIONI

ARBI
BATHROOM

PERCEZIONI



Fusion

PERCEZIONI



PERCEZIONI È UN PROGETTO CHE DISEGNA INFINITI SCENARI E IDENTITÀ, RACCONTANDO STORIE AFFASCINANTI CON UN LINGUAGGIO CHE COINVOLGE LA MENTE E I SENSI. UN BAGNO NEL QUALE PRENDONO FORMA EMOZIONI, INTUZIONI E FILOSOFIE DI VITA, IMPULSI MATERICI E RIFERIMENTI STILISTICI, MODI DIVERSI DI RAPPRESENTARE LA BELLEZZA E L'ARMONIA.

Percezioni is a multifaceted design project centred around evolving identities and outlooks. It tells fascinating stories using a language that awakens the senses and stimulates the mind. Thoughts, feelings and the meaning of life are all encapsulated in the textured impulses and stylistic references in these bathroom spaces: each its own representation of balance and beauty.

Percezioni est un projet qui dessine infinis scénarios et identités, tout en racontant des histoires fascinantes avec un langage qui associe l'esprit et les sens. Une salle de bain dans laquelle prennent forme des émotions, des intuitions et des philosophies de vie, des impulsions matérielles et des références stylistiques, des manières différentes de représenter la beauté et l'harmonie.

Percezioni - это проект, воплощающий бесконечные сценарии и уникальные характеристики, рассказывая увлекательные истории языком ума и чувства. Ванная комната, в которой формируются эмоции, идеи и философия жизни, материальные импульсы и стилистические мотивы, различные способы представления красоты и гармонии.



Sinuous forms that embrace the body, relax the mind and help create a welcoming atmosphere. Fusion finds its hallmark in the curved line, used to create soft, rounded forms, interpreting different styles and personalities, dressed up in colours and wood grains.

Des sinuosités qui accueillent le corps, relaxent l'esprit et contribuent à créer une atmosphère accueillante et apaisante. Fusion trouve dans la ligne arrondie son signe de distinction, en créant des volumes souples qui interprètent différents styles et personnalités, en se revêtant de couleurs et de bois.

Гибкие формы, расслабляющие ум и содействующие созданию уютной и успокаивающей атмосферы. Fusion находит в изогнутой линии свой собственный характер, создавая мягкие объемы, интерпретирующие различные стили и личности, одеваясь в цвета и эссенции.



Fusion



SINUOSITÀ CHE ACCOLGONO IL CORPO, RILASSANO LA MENTE E CONTRIBUISCONO A CREARE UN'ATMOSFERA ACCOGLIENTE E RASSERENANTE. FUSION TROVA NELLA LINEA CURVA IL PROPRIO SEGNO CARATTERISTICO, CREANDO VOLUMI MORBIDI CHE INTERPRETANO DIVERSI STILI E PERSONALITÀ, VESTENDOSI DI COLORI ED ESSENZE.

FUSION MOBY



30 | Versatilità essenziale
p. 11



31 | Incontri D'effetto
p. 31



32 | Dolcezza sensoriale
p. 49



FUSION



33 | Accogliente freschezza
p. 67



34 | Ritmo armonioso
p. 85



35 | Sinuosità sospese
p. 101



INFO

Plus
p. 122

Finishes
p. 123

Abaco
p. 126



30

Versatilità
essenziale

Essential versatility
Versatilité essentielle
Многогранная сущность





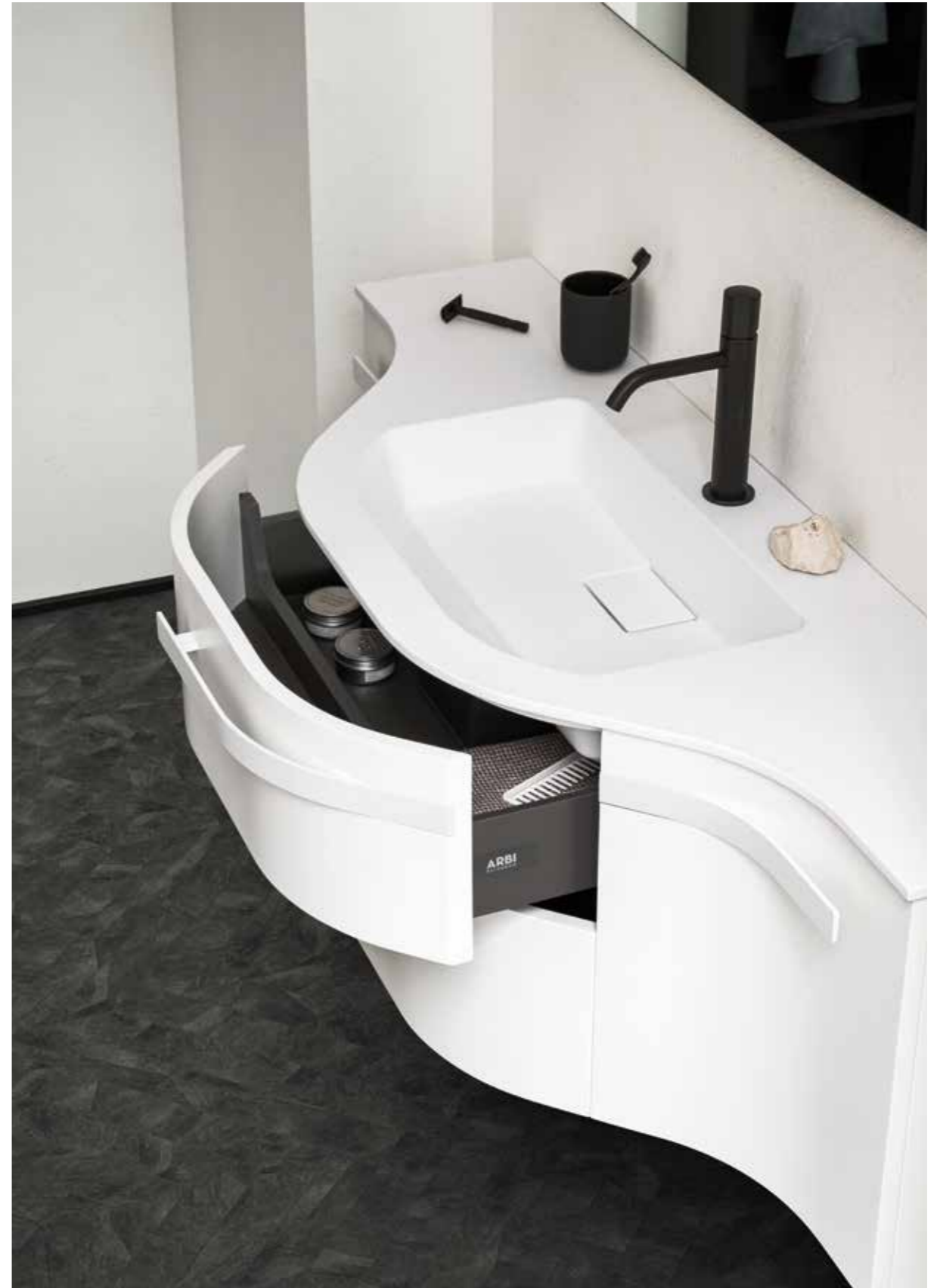



ARBI





ARBI



20 | 21



ARBI



LA CREATIVITÀ

BIANCO E NERO, UN CONTRASTO ASSOLUTO CHE È ALLA BASE DI UNA FILOSOFIA DI VITA QUASI ZEN, UNA FRUGALITÀ CHE RIVELA UNA RICCHEZZA INTERIORE.



CREATIVE IDEAS

Black and white is the ultimate contrast, at the heart of every Zen-like philosophy of life. Frugality hides the inner richness.

LA CRÉATIVITÉ

Blanc et noir, un contraste absolu qui est à la base d'une philosophie de vie presque zen, une frugalité qui révèle une richesse intérieure.

КРЕАТИВНАЯ ИДЕЯ

Белый и черный, абсолютный контраст, лежащий в основе философии жизни дзен, умеренность, раскрывающая внутреннее богатство.

IL PROGETTO

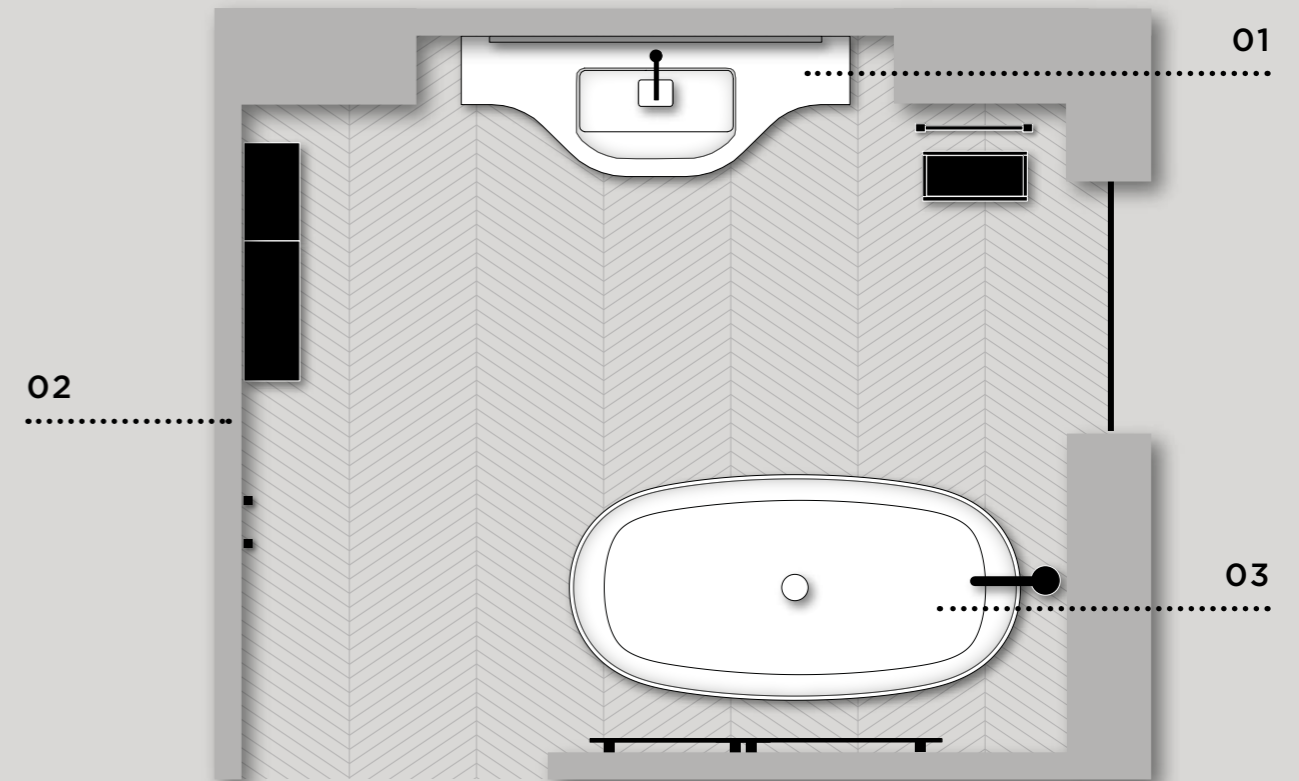

01

Mobili **Fusion Moby**
Lavabo integrato **MOBY 70**
Specchiera **SHAPE**
Portasalviette **a soffitto e freestanding**

02

Colonna **Sky (push-pull)**
Vano a giorno **REGOLO**
Appendini **ZEUS**

03

Vasca **PANIER**
Portasalviette **ZEUS**

01. **Fusion Moby** units - **MOBY 70** built-in washbasin - **SHAPE** mirror - **Ceiling-mounted** and **free-standing** towel rail / 02. **Sky** tall unit (push-pull) - **REGOLO** open compartment - **ZEUS** hooks / 03. **PANIER** bathtub - **ZEUS** towel rail

01. Meubles **Fusion Moby** - Lavabo intégré **MOBY 70** - Miroir **SHAPE** - Porte-serviettes **à suspendre et freestanding** / 02. Colonne **Sky** (push-pull) - Élément ouvert **REGOLO** - Crochets **ZEUS** / 03. Baignoire **PANIER** - Porte-serviettes **ZEUS**

01. Шафы **Fusion Moby** - Встраиваемая раковина **MOBY 70** - Зеркало **SHAPE** - Потолочный полотенцедержатель и отдельностоящий / 02. Колонна **Sky** (механизм открытия push-pull) - Открытый элемент **REGOLO** - Вешалки **ZEUS** / 03. Ванна **PANIER** - Полотенцедержатель **ZEUS**

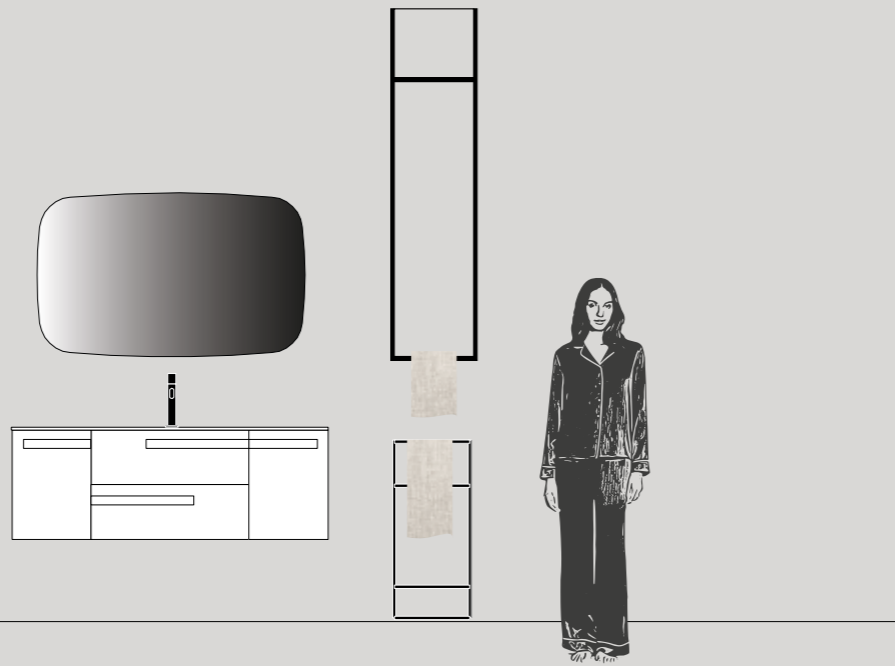

IL PROGETTO

Dimensioni totali L 141 x P 24,8/50,8 cm

Basi terminali L 35 cm e **base portalavabo** L 70 cm laccato Bianco opaco

Maniglia MOBY Bianco

Piano top con lavabo integrato MOBY 70 Sp. 1,2 x L 141 x P 24,8/50,8 cm in Tekno Bianco

Specchiera SHAPE L 120 x H 73,4 cm

Portasalviette freestanding Nero

Portasalviette a soffitto Nero

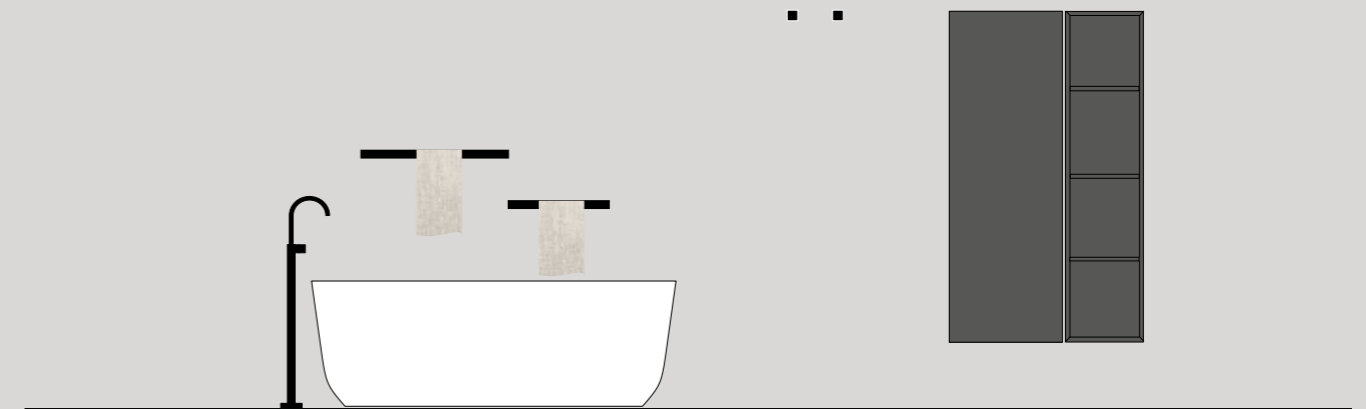

IL PROGETTO

Colonna L 50 x H 146,6 x P 20,8 cm laccato Londra 2021 opaco

Elemento REGOLO L 35 x H 146,6 x P 20,8 cm laccato Londra 2021 opaco

Appendini ZEUS Nero

Vasca PANIER in tekno Bianco

Portasalviette ZEUS Nero

THE DESIGN PLAN

Overall size W. 141 x D. 24.8/50.8 cm

End base units W. 35 cm and **washbasin unit** W. 70 cm in matt Bianco lacquer

MOBY handle in Bianco
MOBY 70 washbasin 1.2 cm thick x W. 141 x D. 24.8/50.8 cm in Bianco Tekno
SHAPE mirror W. 120 x H 73.4 cm
Free-standing towel rail in Nero
Ceiling-mounted towel rail in Nero

LE PROJET

Dimensions totales L 141 x P 24,8/50,8 cm

Éléments bas terminaux L 35 cm et **élément sous lavabo** L 70 cm laqué Bianco mat

Poignée MOBY Bianco
Lavabo MOBY 70 Ép. 1,2 x L 141 x P 24,8/50,8 cm en Tekno Bianco
Miroir SHAPE L 120 x H 73,4 cm
Porte-serviettes freestanding Nero
Porte-serviettes pliant Nero

ПРОЕКТ

Общие размеры Д. 141x Г. 24,8/50,8 см

Торцевые тумбы Ш. 35 см и **тумба под раковину** Ш. 70 см лакированный Bianco матовый
Ручка MOBY Bianco
Раковина MOBY 70 Толщ. 1,2 x Ш. 141 x Г. 24,8/50,8 см из Tekno Bianco
Зеркало SHAPE Ш. 120 x В. 73,4 см
Полотенцедержатель отдельностоящий Nero
Потолочный полотенцедержатель Nero

THE DESIGN PLAN

Tall unit W. 50 x H. 146.6 x D. 20.8 cm in matt Londra 2021 lacquer
REGOLO unit W. 35 x H. 146.6 x D. 20.8 cm in matt Londra 2021 lacquer
ZEUS hooks in Nero

PANIER bathtub in Bianco Tekno
ZEUS towel rail in Nero

LE PROJET

Colonne L 50 x H 146,6 x P 20,8 cm laqué Londra 2021 mat
Élément REGOLO L 35 x H 146,6 x P 20,8 cm laqué Londra 2021 mat
Crochets ZEUS Nero

Baignoire PANIER en tekno Bianco
Porte-serviettes ZEUS Nero

ПРОЕКТ

Колонна Ш. 50 x В. 146,6 x Г. 20,8 см лакированный Londra 2021 матовый
Элемент REGOLO Ш. 35 x В. 146,6 x Г. 20,8 см лакированный Londra 2021 матовый
Вешалки ZEUS Nero

Ванна PANIER из tekno Bianco
Полотенцедержатель ZEUS Nero

LE PROPOSTE

170 - 30.A

Basi terminali L 50 x P 37,5/24 cm
Base portalavabo L 70 x P 37,5/50 cm
Lavabo integrato MOBY 70 Sp. 1,2 x L 171 x P 24,8/50,8 cm
Specchiera SHAPE L 120 cm

End base units W. 50 x D. 37.5/24 cm
Washbasin unit W. 70 x D. 37.5/50 cm
MOBY 70 built-in washbasin 1.2 cm thick x W. 171 x D.
 24.8/50.8 cm
SHAPE mirror W. 120 cm

Éléments bas terminaux L 50 x P 37,5/24 cm
Élément sous lavabo L 70 x P 37,5/50 cm
Lavabo intégré MOBY 70 Ép. 1,2 x L 171 x P 24,8/50,8 cm
Miroir SHAPE L 120 cm

Торцевые тумбы Ш. 50 x Г. 37,5/24 см
Тумба под раковину Ш. 70 x Г. 37,5/50 см
Встраиваемая раковина MOBY 70 Толщ. 1,2 x Ш. 171 x Г.
 24,8/50,8 см
Зеркало SHAPE Ш. 120 см

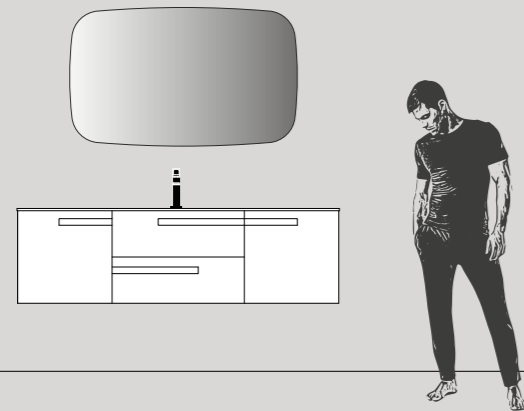

LE PROPOSTE

135 - 30.C

Base portalavabo L 85 x P 37,5/50 cm
Base terminale L 50 x P 37,5/24 cm
Lavabo integrato MOBY 85 Sp. 1,2 x L 136 x P 50,8/24,8 cm
Specchiera SHAPE L 120 cm

Washbasin unit W. 85 x D. 37.5/50 cm
End base unit W. 50 x D. 37.5/24 cm
MOBY 85 built-in washbasin 1.2 cm thick x W. 136 x D.
 50.8/24.8 cm
SHAPE mirror W. 120 cm

Élément sous lavabo L 85 x P 37,5/50 cm
Élément bas terminal L 50 x P 37,5/24 cm
Lavabo intégré MOBY 85 Ép. 1,2 x L 136 x P 50,8/24,8 cm
Miroir SHAPE L 120 cm

Тумба под раковину Ш. 85 x Г. 37,5/50 см
Торцевая тумба Ш. 50 x Г. 37,5/24 см
Встраиваемая раковина MOBY 85 Толщ. 1,2 x Ш. 136 x Г.
 50,8/24,8 см
Зеркало SHAPE Ш. 120 см

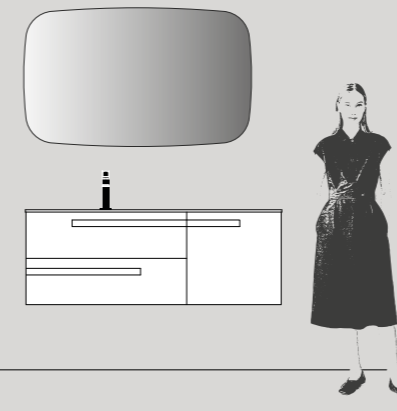

140 - 30.B

Basi terminali L 35 x P 37,5/24 cm
Base portalavabo L 70 x P 37,5/50 cm
Lavabo integrato MOBY 70 Sp. 1,2 x L 141 x P 24,8/50,8 cm
Specchiera SHAPE L 120 cm

End base units W. 35 x D. 37.5/24 cm
Washbasin unit W. 70 x D. 37.5/50 cm
MOBY 70 built-in washbasin 1.2 cm thick x W. 141 x D.
 24.8/50.8 cm
SHAPE mirror W. 120 cm

Éléments bas terminaux L 35 x P 37,5/24 cm
Élément sous lavabo L 70 x P 37,5/50 cm
Lavabo intégré MOBY 70 Ép. 1,2 x L 141 x P 24,8/50,8 cm
Miroir SHAPE L 120 cm

Торцевые тумбы Ш. 35 x Г. 37,5/24 см
Тумба под раковину Ш. 70 x Г. 37,5/50 см
Встраиваемая раковина MOBY 70 Толщ. 1,2 x Ш. 141 x Г.
 24,8/50,8 см
Зеркало SHAPE Ш. 120 см

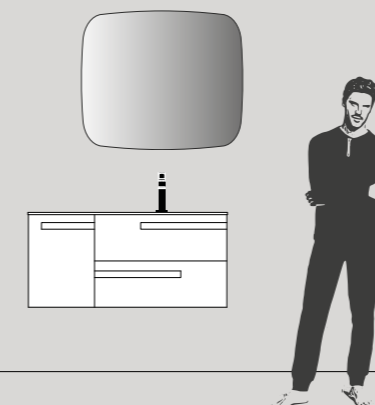
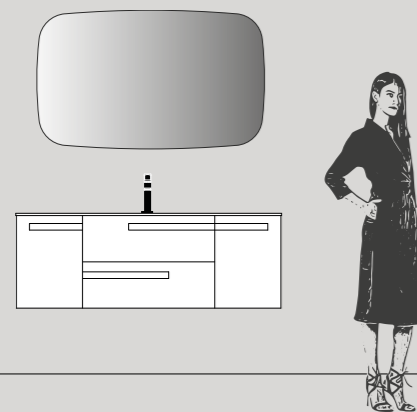

105 - 30.D

Base terminale L 35 x P 24/37,5 cm
Base portalavabo L 70 x P 37,5/50 cm
Lavabo integrato MOBY 70 Sp. 1,2 x L 106 x P 24,8/50,8 cm
Specchiera SHAPE L 85 cm

End base unit W. 35 x D. 24/37.5 cm
Washbasin unit W. 70 x D. 37.5/50 cm
MOBY 70 built-in washbasin 1.2 cm thick x W. 106 x D.
 24.8/50.8 cm
SHAPE mirror W. 85 cm

Élément bas terminal L 35 x P 24/37,5 cm
Élément sous lavabo L 70 x P 37,5/50 cm
Lavabo intégré MOBY 70 Ép. 1,2 x L 106 x P 24,8/50,8 cm
Miroir SHAPE L 85 cm

Торцевая тумба Ш. 35 x Г. 24/37,5 см
Тумба под раковину Ш. 70 x Г. 37,5/50 см
Встраиваемая раковина MOBY 70 Толщ. 1,2 x Ш. 106 x Г.
 24,8/50,8 см
Зеркало SHAPE Ш. 85 см



31

Incontri d'effetto

Suggestive encounters

Rencontres à effet

Эффектные встречи





ARBI





ARBI



36 | 37



ARBI



38 | 39



LA CREATIVITÀ

UN MONDO IN EQUILIBRIO FRA PASSATO E PRESENTE, CALORE FAMILIARE E RAFFINATA CULTURA DEL VIVERE, RICORDI E INTUZIONI.



IL PROGETTO

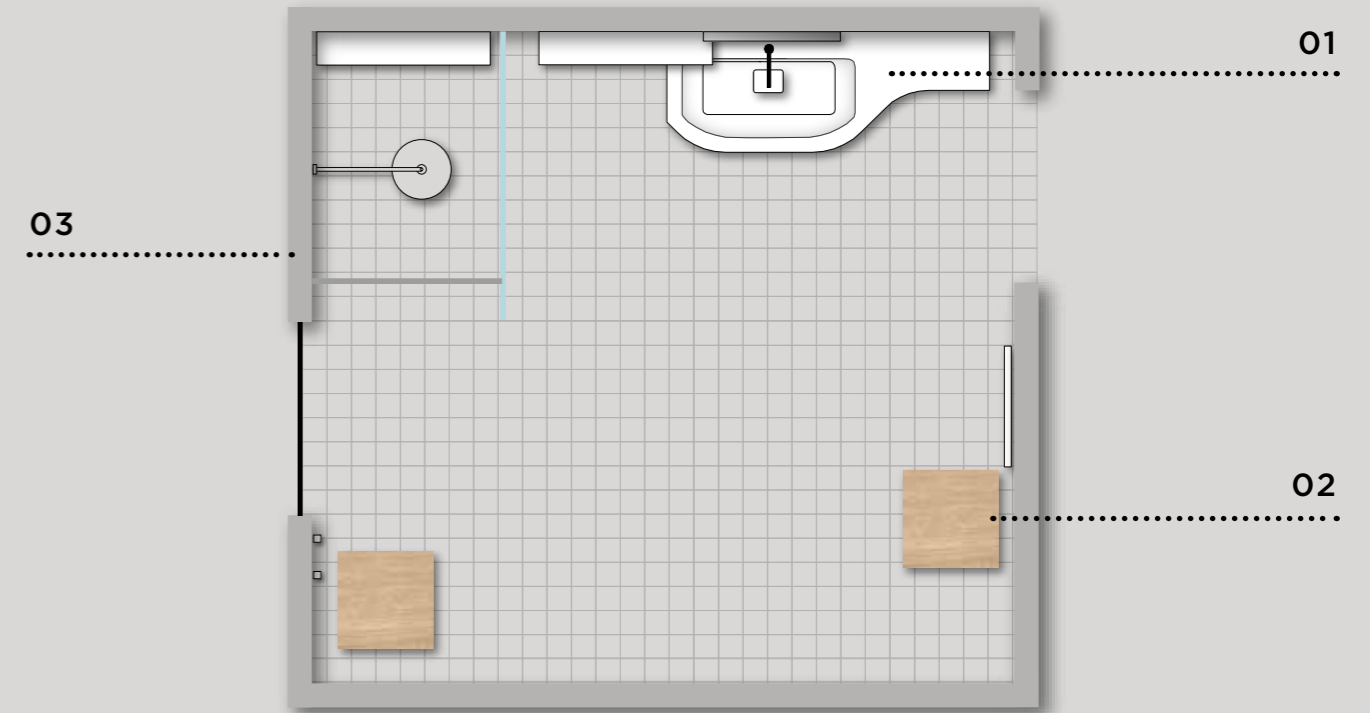

01
Mobili **Fusion Moby**
Lavabo integrato **MOBY 85**
Specchiera **POIS**
Mensola **SLIDE**

02
Scaletta portasalviette **MOJO**
Sgabello **CON TOP**

03
Box doccia **FIRMA**
Mensola **SLIDE**
Appendini **ZEUS**
Sgabello **CON TOP**

CREATIVE IDEAS

The perfect balance between past and present, family warmth and sophisticated good-living, memories and intuition.

LA CRÉATIVITÉ

Un monde en équilibre entre passé et présent, chaleur familiale et raffinée culture de vivre, souvenirs et intuitions.

КРЕАТИВНАЯ ИДЕЯ

Мир в равновесии между прошлым и настоящим, семейное тепло и утонченная культура жизни, воспоминания и интуиция.

01. Fusion Moby units - **MOBY 85** built-in washbasin - **POIS** mirror - **SLIDE** shelf / **02. MOJO** towel rail ladder - Stool **WITH TOP** / **03. FIRMA** shower enclosure - **SLIDE** shelf - **ZEUS** hooks - Stool **WITH TOP**

01. Meubles Fusion Moby - Lavabo intégré **MOBY 85** - Miroir **POIS** - Étagère **SLIDE** / **02. Échelle** porteserviettes **MOJO** - Tabouret **AVEC PLAN DE TOILETTE** / **03. Cabine** de douche **FIRMA** - Étagère **SLIDE** - Crochets **ZEUS** - Tabouret **AVEC PLAN DE TOILETTE**

01. Шкафы Fusion Moby - Встраиваемая раковина **MOBY 85** - Зеркало **POIS** - Полка **SLIDE** / **02. Лестница** для полотенец **MOJO** - Табурет **С ТОПОМ** / **03. Душевая** кабина **FIRMA** - Полка **SLIDE** - Вешалки - Вешалки **ZEUS** - Табурет **С ТОПОМ**

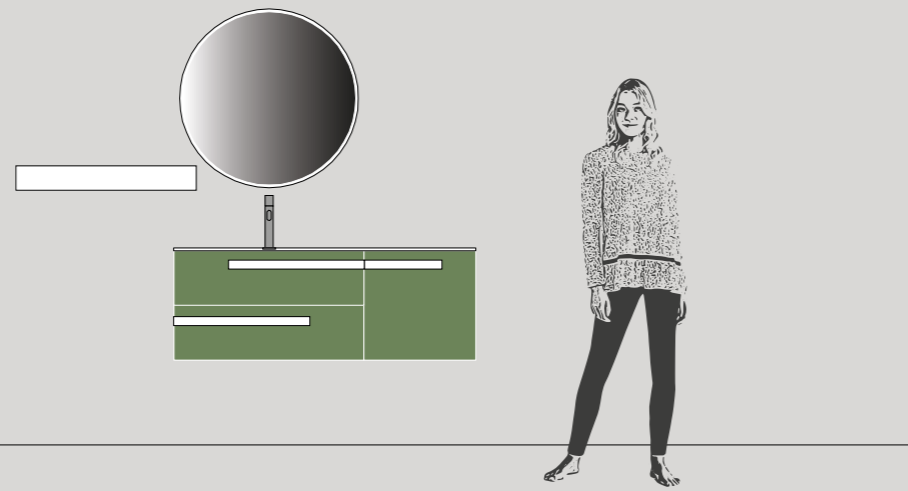

IL PROGETTO

Dimensioni totali L 136 x P 50,8/24,8 cm
Base portalavabo L 85 cm e **base terminale** L 50 cm laccato Salice opaco
Maniglie MOBY Bianco
Piano top con lavabo integrato MOBY 85 sp. 1,2 x L 136 x P 50,8/24,8 cm in tekno Bianco
Specchiera POIS Ø 80 cm Bianco
Mensole SLIDE L 70 cm Bianco

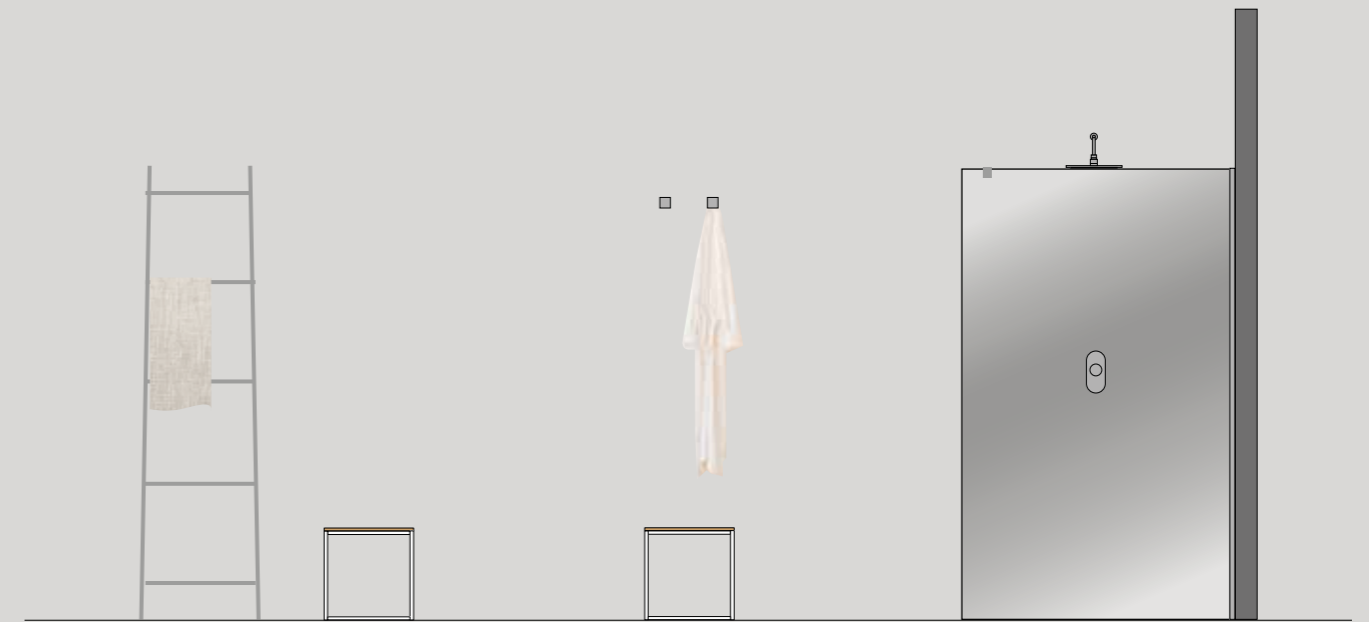

IL PROGETTO

Sgabelli Bianco con top in rovere Malto
Appendini ZEUS Inox
Box doccia FIRMA con profili Brill e vetro trasparente
Scaletta portasalviette MOJO Bianco

THE DESIGN PLAN

Overall size W. 136 x D. 50.8/24.8 cm

Washbasin unit W. 85 cm and **end base unit** W. 50 cm in matt Salice lacquer
MOBY handles in Bianco
MOBY 85 washbasin 1.2 cm thick x W. 136 x D. 50.8/24.8 cm in Bianco Tekno
POIS mirror Ø 80 cm in Bianco
SLIDE shelves W. 70 cm in Bianco

LE PROJET

Dimensions totales L 136 x P 50,8/24,8 cm

Élément sous lavabo L 85 cm et **élément bas terminal** L 50 cm laqué Salice mat
Poignées MOBY Bianco
Lavabo MOBY 85 ép. 1,2 x L 136 x P 50,8/24,8 cm en Tekno Bianco
Miroir POIS Ø 80 cm Bianco
Étagères SLIDE L 70 cm Bianco

ПРОЕКТ

Общие размеры Д. 136 x Г. 50,8/24,8 см

Тумба под раковину Ш. 85 см и **торцевая тумба** Ш. 50 см лакированный Salice матовый
Ручки MOBY Bianco
Раковина MOBY 85 толщ. 1,2 x Ш. 136 x Г. 50,8/24,8 см из Текно Bianco
Зеркало POIS Ø 80 см Bianco
Полки SLIDE Ш. 70 см Bianco

THE DESIGN PLAN

Stools in Bianco with top in Malto Oak
ZEUS hooks in Inox
FIRMA shower enclosure with Brill profiles and transparent glass
MOJO towel rail ladder in Bianco

LE PROJET

Tabourets Bianco avec dessus en chêne Malto
Crochets ZEUS Inox
Cabine de douche FIRMA avec profils Brill et verre transparent
Échelle porte-serviettes MOJO Bianco

ПРОЕКТ

Табуреты Bianco с топом из дуба Malto
Вешалки ZEUS Inox
Душевая кабина FIRMA с профилями Brill и прозрачным стеклом
Лестница для полотенец MOJO Bianco

LE PROPOSTE

185 - 31.A

Basi terminali L 50 x P 37,5/24 cm
Base portalavabo L 85 x P 37,5/50 cm
Lavabo integrato MOBY 85 Sp. 1,2 x L 186 x P 24,8/50,8 cm
Specchiera POIS Ø 100 cm
Mensola SLIDE L 50 cm

End base units W. 50 x D. 37,5/24 cm
Washbasin unit W. 85 x D. 37,5/50 cm
MOBY 85 built-in washbasin 1.2 cm thick x W. 186 x D. 24,8/50,8 cm
POIS mirror Ø 100 cm
SLIDE shelf W. 50 cm

Éléments bas terminaux L 50 x P 37,5/24 cm
Élément sous lavabo L 85 x P 37,5/50 cm
Lavabo intégré MOBY 85 Ép. 1,2 x L 186 x P 24,8/50,8 cm
Miroir POIS Ø 100 cm
Étagère SLIDE L 50 cm

Торцевые тумбы Ш. 50 x Г. 37,5/24 см
Тумба под раковину Ш. 85 x Г. 37,5/50 см
Встраиваемая раковина MOBY 85 Толщ. 1,2 x Ш. 186 x Г. 24,8/50,8 см
Зеркало POIS Ø 100 см
Полка SLIDE Ш. 50 см

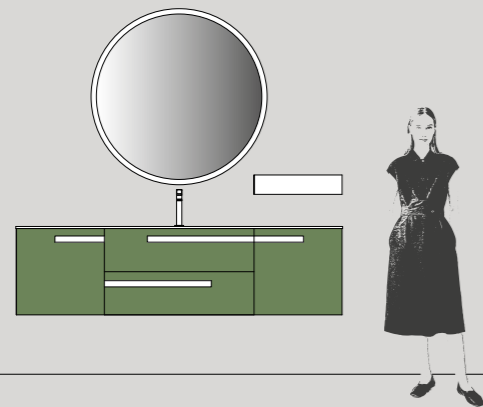

LE PROPOSTE

120 - 31.C

Base portalavabo L 85 x P 37,5/50 cm
Base terminale L 35 x P 37,5/24 cm
Lavabo integrato MOBY 85 Sp. 1,2 x L 121 x P 50,8/24,8 cm
Specchiera POIS Ø 80 cm
Mensola SLIDE L 35 cm

Washbasin unit W. 85 x D. 37,5/50 cm
End base unit W. 35 x D. 37,5/24 cm
MOBY 85 built-in washbasin 1.2 cm thick x W. 121 x D. 50,8/24,8 cm
POIS mirror Ø 80 cm
SLIDE shelf W. 35 cm

Élément sous lavabo L 85 x P 37,5/50 cm
Élément bas terminale L 35 x P 37,5/24 cm
Lavabo intégré MOBY 85 Ép. 1,2 x L 121 x P 50,8/24,8 cm
Miroir POIS Ø 80 cm
Étagère SLIDE L 35 cm

Тумба под раковину Ш. 85 x Г. 37,5/50 см
Торцевые тумбы Ш. 35 x Г. 37,5/24 см
Встраиваемая раковина MOBY 85 Толщ. 1,2 x Ш. 121 x Г. 50,8/24,8 см
Зеркало POIS Ø 80 см
Полка SLIDE Ш. 35 см

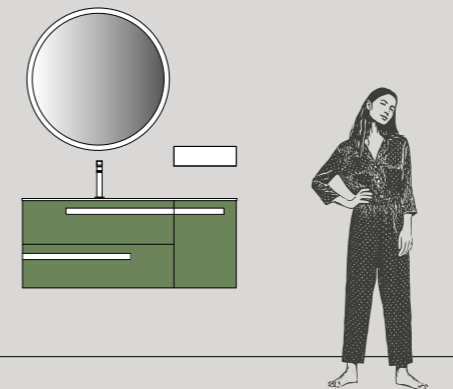

155 - 31.B

Basi terminali L 35 x P 37,5/24 cm
Base portalavabo L 85 x P 37,5/50 cm
Lavabo integrato MOBY 85 Sp. 1,2 x L 156 x P 24,8/50,8 cm
Specchiera POIS Ø 100 cm
Mensola SLIDE L 50 cm

End base units W. 35 x D. 37,5/24 cm
Washbasin unit W. 85 x D. 37,5/50 cm
MOBY 85 built-in washbasin 1.2 cm thick x W. 156 x D. 24,8/50,8 cm
POIS mirror Ø 100 cm
SLIDE shelf W. 50 cm

Éléments bas terminaux L 35 x P 37,5/24 cm
Élément sous lavabo L 85 x P 37,5/50 cm
Lavabo intégré MOBY 85 Ép. 1,2 x L 156 x P 24,8/50,8 cm
Miroir POIS Ø 100 cm
Étagère SLIDE L 50 cm

Тумбы тумбы Ш. 35 x Г. 37,5/24 см
Тумба под раковину Ш. 85 x Г. 37,5/50 см
Встраиваемая раковина MOBY 85 Толщ. 1,2 x Ш. 156 x Г. 24,8/50,8 см
Зеркало POIS Ø 100 см
Полка SLIDE Ш. 50 см

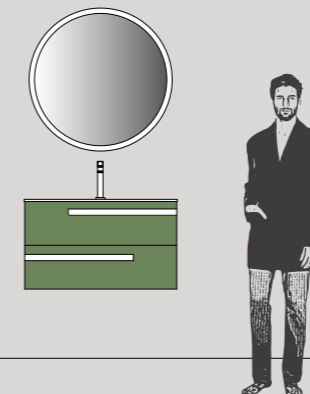
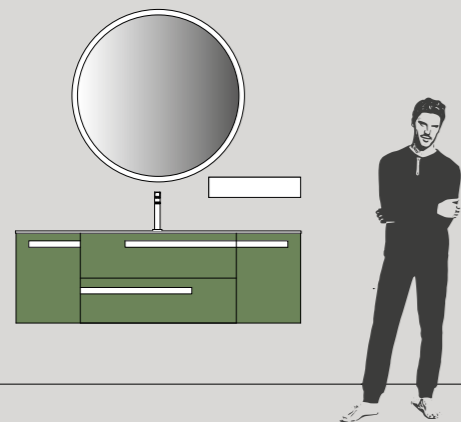

85 - 31.D

Base portalavabo L 85 x P 37,5/50 cm
Lavabo integrato MOBY 85 Sp. 1,2 x L 86 x P 38,5/50,8 cm
Specchiera POIS Ø 80 cm

Washbasin unit W. 85 x D. 37,5/50 cm
MOBY 85 built-in washbasin 1.2 cm thick x W. 86 x D. 38,5/50,8 cm
POIS mirror Ø 80 cm

Élément sous lavabo L 85 x P 37,5/50 cm
Lavabo intégré MOBY 85 Ép. 1,2 x L 86 x P 38,5/50,8 cm
Miroir POIS Ø 80 cm

Тумба под раковину Ш. 85 x Г. 37,5/50 см
Встраиваемая раковина MOBY 85 Толщ. 1,2 x Ш. 86 x Г. 38,5/50,8 см
Зеркало POIS Ø 80 см



32

Dolcezza
sensoriale

Sensorial sweetness
Douceur sensorielle
Чувственная сладость



ARBI

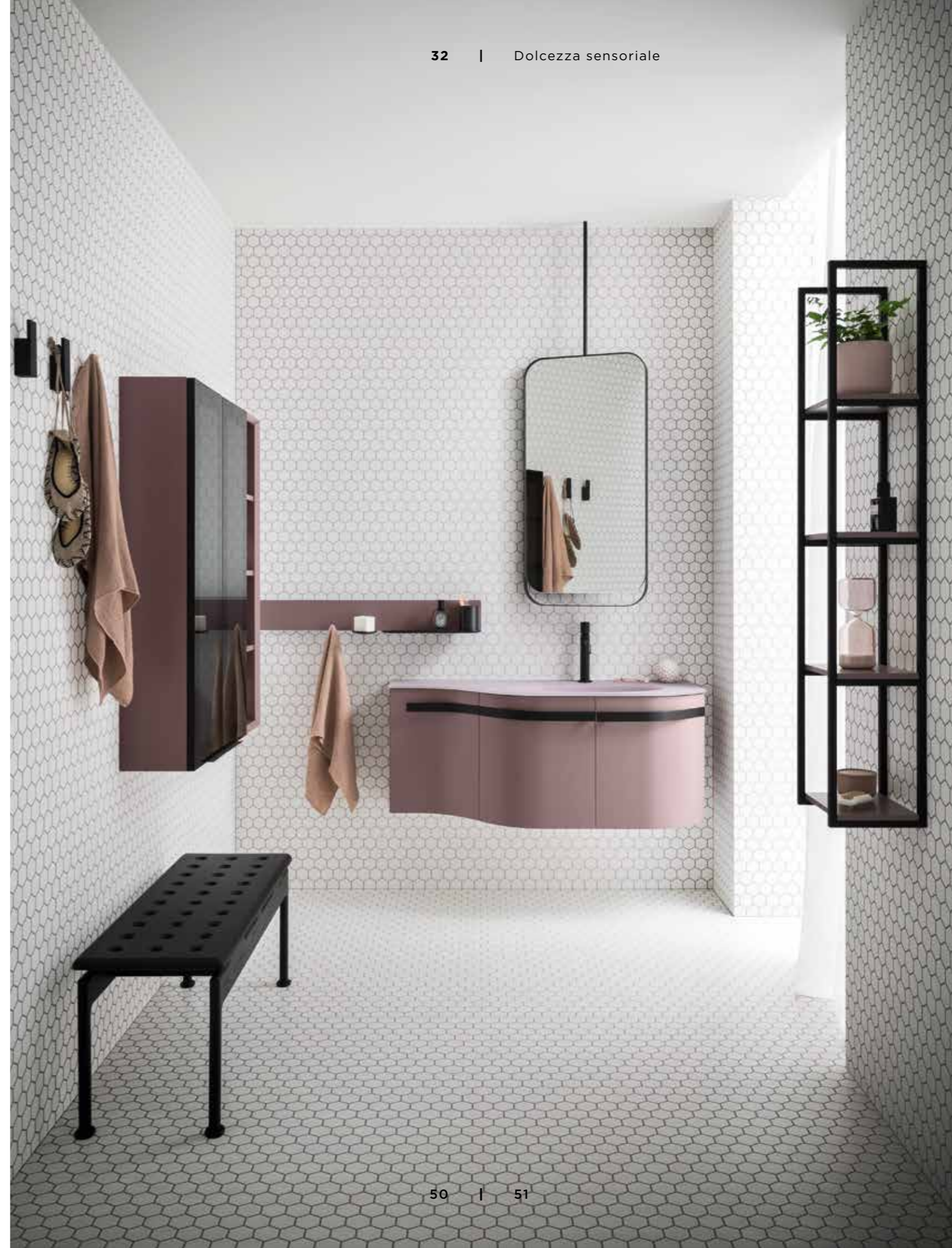

50 | 51

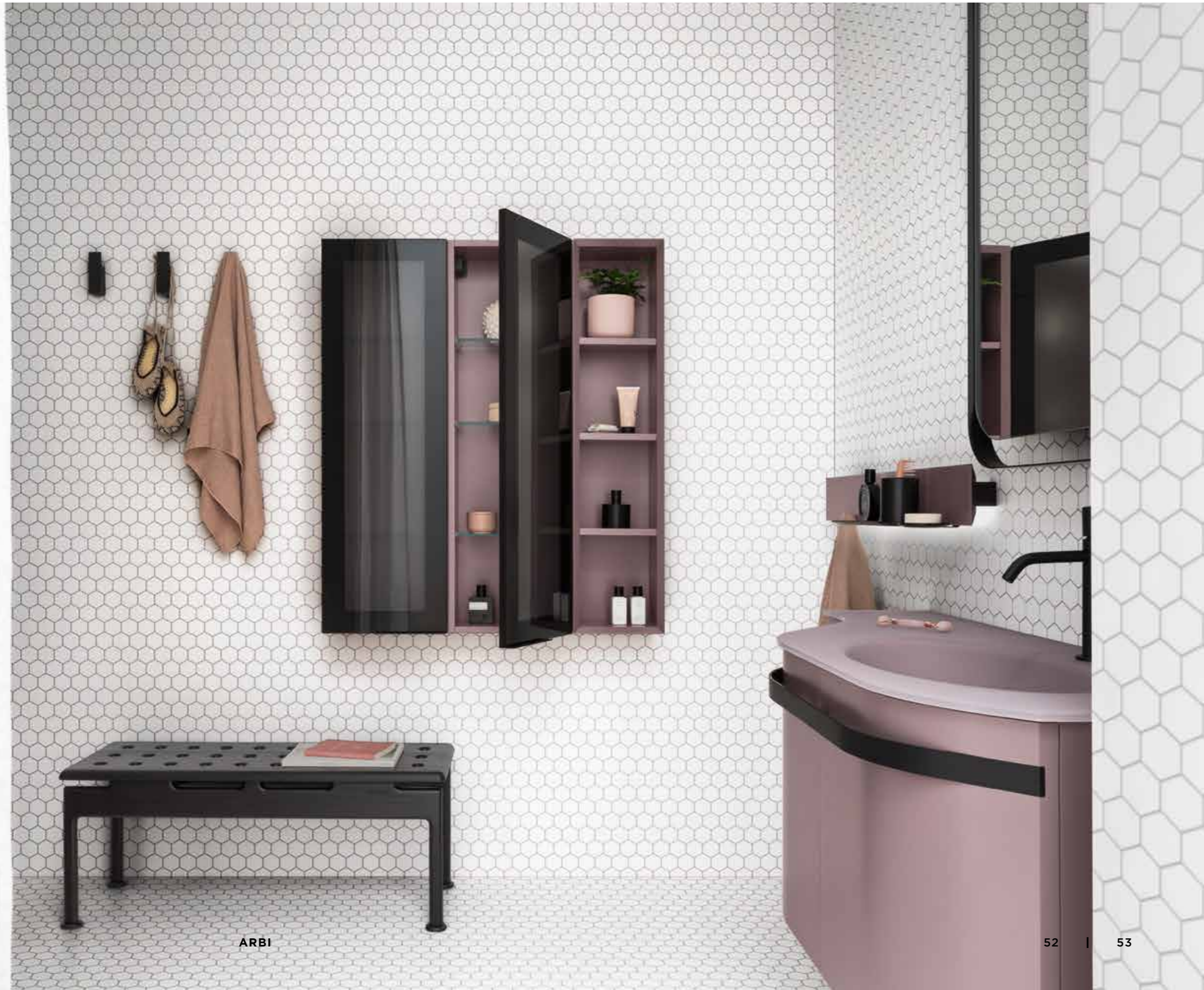

ARBI

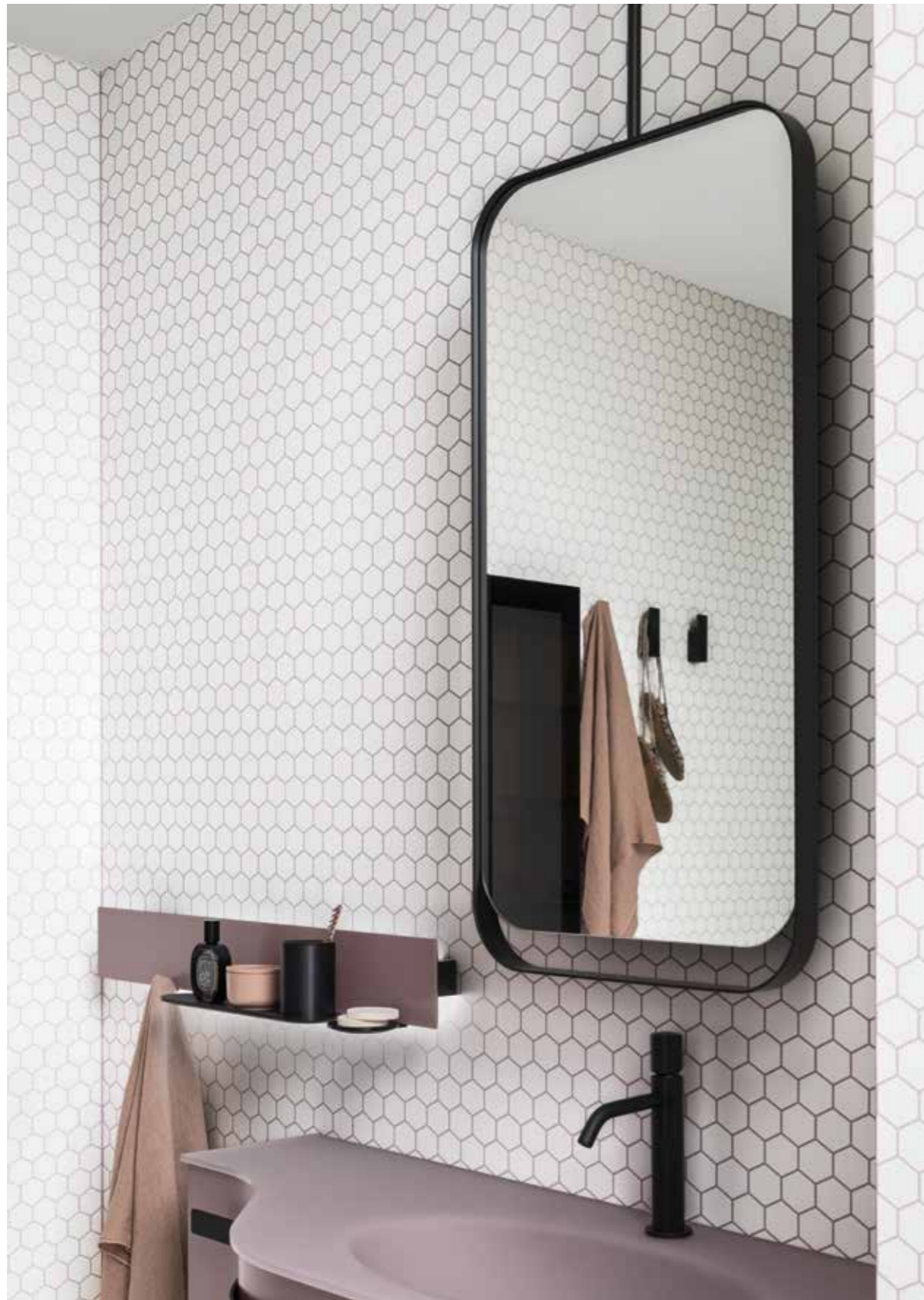

ARBI



54 | 55





LA
CREATIVITÀ

IL PIACERE DI RIFUGIARSI IN UNA DIMENSIONE PRIVATA, LASCIARSI SEDURRE DA FORME MORBIDE E RAFFINATI ACCOSTAMENTI.

Dahlia opaco

Nero

CREATIVE IDEAS

Escape to somewhere private and be seduced by soft forms and luxury combinations.

LA CRÉATIVITÉ

Le plaisir de se réfugier dans une dimension privée, se laisser séduire par des formes douces et des juxtapositions raffinées.

КРЕАТИВНАЯ ИДЕЯ

Особое удовольствие укрыться в частном пространстве среди мягких форм и изысканных сочетаний.

ARBI

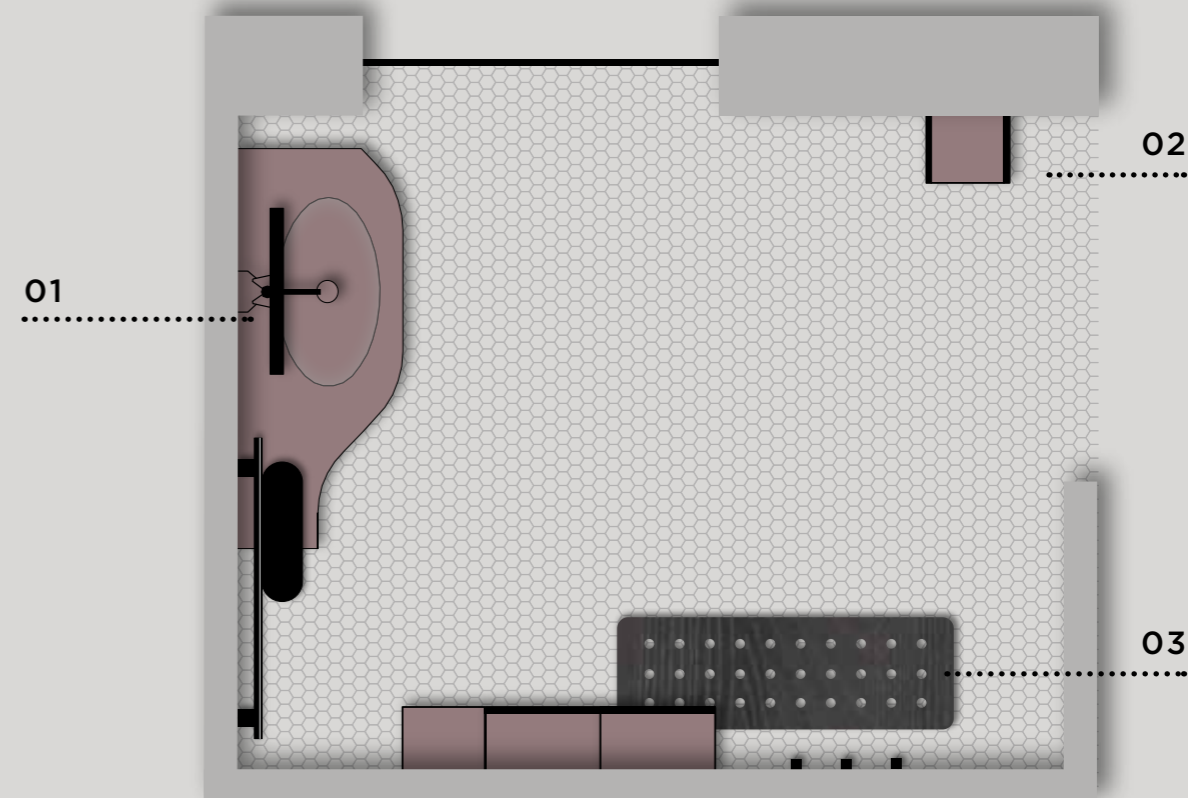
IL
PROGETTO

01

Mobili **Fusion Moby**
Lavabo integrato **OVALE 57**
Specchiera **FORMA**
Barra **REED**

02

Pensile a giorno

03

Pensili **FRONTE VETRO**
Elemento **REGOLO**
Panca **STEP**
Appendini **TOKH**

01. Fusion Moby units - **OVALE 57** built-in washbasin - **FORMA** mirror - **REED** bar / **02.** Open wall unit / **03. GLASS-FRONTED** wall units - **REGOLO** open compartment - **STEP** bench - **TOKH** hooks

01. Meubles Fusion Moby - Lavabo intégré **OVALE 57** - Miroir **FORMA** - Barre **REED** / **02.** Élément haut ouvert / **03.** Éléments hauts **FAÇADE EN VERRE** - Élément ouvert **REGOLO** - Banquette **STEP** - Crochets **TOKH**

01. Шкафы Fusion Moby - Встраиваемая раковина **OVALE 57** - Зеркало **FORMA** - Штанга **REED** / **02.** Открытый пенал / **03.** Пеналы **СО СТЕКЛЯННЫМ ФАСАДОМ** - Открытый элемент **REGOLO** - Скамья **STEP** - Вешалки **TOKH**

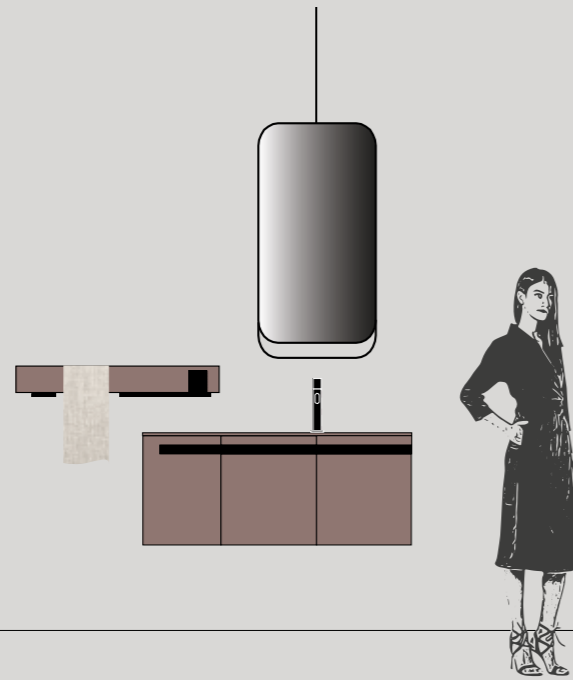

IL PROGETTO

Dimensioni totali L 121 x P 24,8/50,8 cm
(L 175 cm con sporgenza barra Reed)

Base terminale L 35 cm e **base portalavabo** L 85 cm laccato Dahlia opaco

Maniglie MOBY Nero

Piano top con lavabo integrato OVALE 57 Sp.
1 x L 121 x P 24,8/50,8 cm in cristallo Dahlia satinato

Specchiera FORMA L 50 x H 100 cm Nero

Barra REED L 90 cm con fascia in laccato Dahlia opaco e profilo nero, con accessori



IL PROGETTO

Pensili fronte vetro L 35 x H 110 x P 20,8 cm laccato Dahlia opaco

Elemento REGOLO L 25 x H 110 x P 20,8 cm laccato Dahlia opaco

Panca STEP in frassino Nero

Pensile in tubolare di alluminio nero con ripiani laccato Dahlia opaco L 25 x H 122 x P 20,8 cm

Appendini TOKH Nero

THE DESIGN PLAN

Overall size W. 121 x D. 24.8/50.8 cm
(W. 175 cm with Reed bar overhang)

End base unit W. 35 cm and washbasin unit W. 85 cm in matt Dahlia lacquer
MOBY handles in Nero
Top with OVALE 57 built-in washbasin 1 cm thick x W. 121 x D. 24.8/50.8 cm in etched Dahlia glass

FORMA mirror W. 50 x H. 100 cm in Nero

REED bar W. 90 cm with matt Dahlia lacquered strip and Nero profile with accessories

LE PROJET

Dimensions totales L 121 x P 24,8/50,8 cm
(L 175 cm avec saillie barre Reed)

Élément bas terminal L 35 cm et **élément sous lavabo** L 85 cm laqué Dahlia mat

Poignées MOBY Nero

Plan de toilette avec lavabo intégré OVALE 57 Ép. 1 x L 121 x P 24,8/50,8 cm en verre Dahlia satiné

Miroir FORMA L 50 x H 100 cm Nero

Barre REED L 90 cm avec bande en laqué Dahlia mat et profil en Nero, avec accessoires

ПРОЕКТ

Общие размеры Д. 121 x Г. 24,8/50,8 см
(Д. 175 см с штангой Reed)

Торцевая тумба Ш. 35 см и тумба под раковину Ш. 85 см лакированный Dahlia матовый

Ручки MOBY Nero

Столешница с встроенной раковиной OVALE 57 Толщ. 1 x Ш. 121 x Г. 24,8/50,8 см из стекла Dahlia сатинированный

Зеркало FORMA Ш. 50 x В. 100 см Nero

Штанга REED Ш. 90 см с элементом лакированный Dahlia матовый и профилем него с аксессуарами

THE DESIGN PLAN

Glass-fronted wall units W. 35 x H. 110 x D. 20.8 cm in matt Dahlia lacquer

REGOLO unit W. 25 x H. 110 x D. 20.8 cm in matt Dahlia lacquer

STEP bench in Nero ash

Wall unit in Nero aluminium tube with shelves in matt Dahlia lacquer W. 25 x H. 122 x D. 20.8 cm

TOKH hooks in Nero

LE PROJET

Éléments hauts façade en verre L 35 x H 110 x P 20,8 cm laqué Dahlia mat

Élément REGOLO L 25 x H 110 x P 20,8 cm laqué Dahlia mat

Banquette STEP en frêne Nero

Élément haut en tube d'aluminium nero avec tablettes en laqué Dahlia mat L 25 x H 122 x P 20,8 cm

Crochets TOKH Nero

ПРОЕКТ

Пеналы со стеклянным фасадом Ш. 35 x В. 110 x Г. 20,8 см лакированный Dahlia матовый

Элемент REGOLO Ш. 25 x В. 110 x Г. 20,8 см лакированный Dahlia матовый

Скамья STEP из ясеня Nero

Пенал из трубчатого алюминия него с полками лакированный Dahlia матовый Ш. 25 x В. 122 x Г. 20,8 см

Вешалки TOKH Nero

LE PROPOSTE

185 - 32.A

Basi terminali L 50 x P 37,5/24 cm
Base portalavabo L 85 x P 37,5/50 cm
Lavabo integrato OVALE 57 Sp. 1 x L 186 x P 24,8/50,8 cm
Specchiera FORMA
Barra REED L 90 cm

End base units W. 50 x D. 37,5/24 cm
Washbasin unit W. 85 x D. 37,5/50 cm
OVALE 57 built-in washbasin 1 cm thick x W. 186 x D.
 24,8/50,8 cm
FORMA mirror
REED bar W. 90 cm

Éléments bas terminaux L 50 x P 37,5/24 cm
Élément sous lavabo L 85 x P 37,5/50 cm
Lavabo intégré OVALE 57 Ép. 1 x L 186 x P 24,8/50,8 cm
Miroir FORMA
Barre REED L 90 cm

Торцевые тумбы Ш. 50 x Г. 37,5/24 см
Тумба под раковину Ш. 85 x Г. 37,5/50 см
Встраиваемая раковина OVALE 57 Толщ. 1 x Ш. 186 x Г.
 24,8/50,8 см
Зеркало FORMA
Штанга REED Ш. 90 см

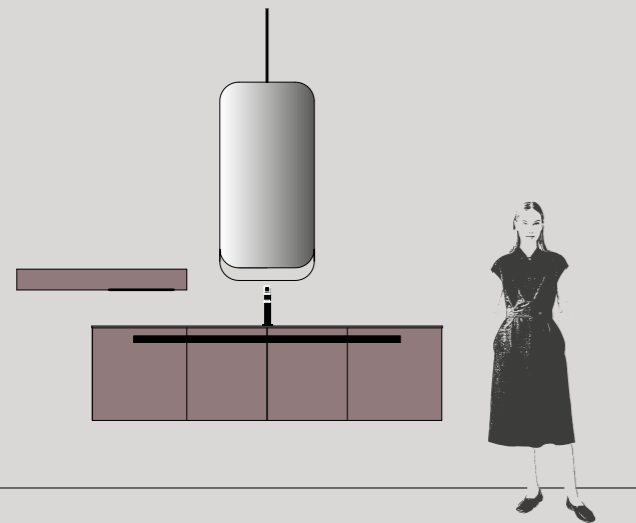

LE PROPOSTE

135 - 32.C

Base terminale L 50 x P 24/37,5 cm
Base portalavabo L 85 x P 37,5/50 cm
Lavabo integrato OVALE 57 Sp. 1 x L 136 x P 24,8/50,8 cm
Specchiera FORMA
Barra REED L 90 cm

End base unit W. 50 x D. 24/37,5 cm
Washbasin unit W. 85 x D. 37,5/50 cm
OVALE 57 built-in washbasin 1 cm thick x W. 136 x D.
 24,8/50,8 cm
FORMA mirror
REED bar W. 90 cm

Élément bas terminal L 50 x P 24/37,5 cm
Élément sous lavabo L 85 x P 37,5/50 cm
Lavabo intégré OVALE 57 Ép. 1 x L 136 x P 24,8/50,8 cm
Miroir FORMA
Barre REED L 90 cm

Торцевая тумба Ш. 50 x Г. 24/37,5 см
Тумба под раковину Ш. 85 x Г. 37,5/50 см
Встраиваемая раковина OVALE 57 Толщ. 1 x Ш. 136 x Г.
 24,8/50,8 см
Зеркало FORMA
Штанга REED Ш. 90 см

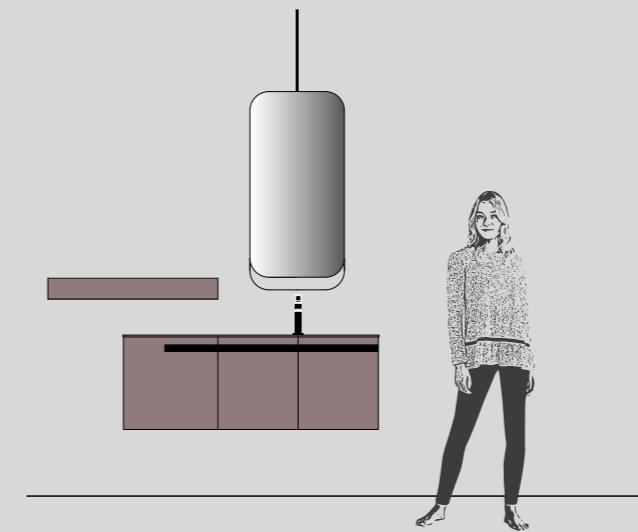

155 - 32.B

Basi terminali L 35 x P 37,5/24 cm
Base portalavabo L 85 x P 37,5/50 cm
Lavabo integrato OVALE 57 Sp. 1 x L 156 x P 24,8/50,8 cm
Specchiera FORMA
Barra REED L 90 cm

End base units W. 35 x D. 37,5/24 cm
Washbasin unit W. 85 x D. 37,5/50 cm
OVALE 57 built-in washbasin 1 cm thick x W. 156 x D.
 24,8/50,8 cm
FORMA mirror
REED bar W. 90 cm

Éléments bas terminaux L 35 x P 37,5/24 cm
Élément sous lavabo L 85 x P 37,5/50 cm
Lavabo intégré OVALE 57 Ép. 1 x L 156 x P 24,8/50,8 cm
Miroir FORMA
Barre REED L 90 cm

Торцевые тумбы Ш. 35 x Г. 37,5/24 см
Тумба под раковину Ш. 85 x Г. 37,5/50 см
Встраиваемая раковина OVALE 57 Толщ. 1 x Ш. 156 x Г.
 24,8/50,8 см
Зеркало FORMA
Штанга REED Ш. 90 см

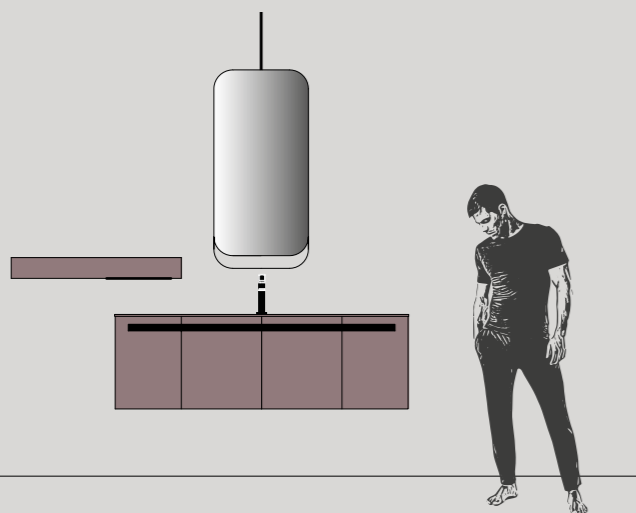

85 - 32.D

Base portalavabo L 85 x P 37,5/50 cm
Lavabo integrato OVALE 57 Sp. 1 x L 86 x P 38,5/50,8 cm
Specchiera FORMA
Barra REED L 60 cm

Washbasin unit W. 85 x D. 37,5/50 cm
OVALE 57 built-in washbasin 1 cm thick x W. 86 x D. 38,5/50,8 cm
FORMA mirror
REED bar W. 60 cm

Élément sous lavabo L 85 x P 37,5/50 cm
Lavabo intégré OVALE 57 Ép. 1 x L 86 x P 38,5/50,8 cm
Miroir FORMA
Barre REED L 60 cm

Тумба под раковину Ш. 85 x Г. 37,5/50 см
Встраиваемая раковина OVALE 57 Толщ. 1 x Ш. 86 x Г.
 38,5/50,8 см
Зеркало FORMA
Штанга REED Ш. 60 см

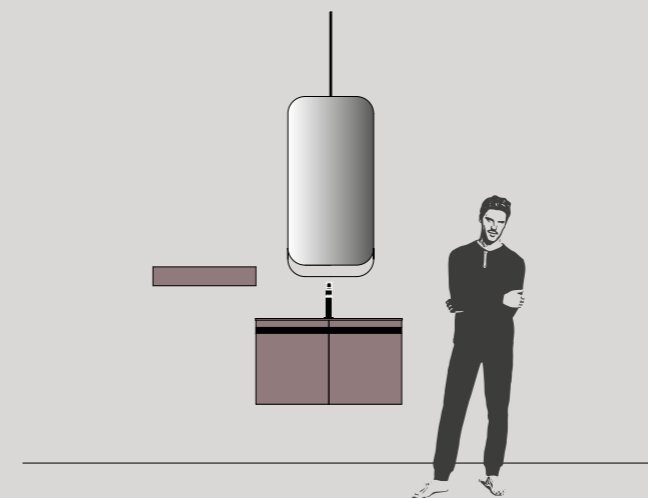



33

Accogliente
freschezza

Welcoming freshness
Accueillante fraîcheur
Уютная свежесть

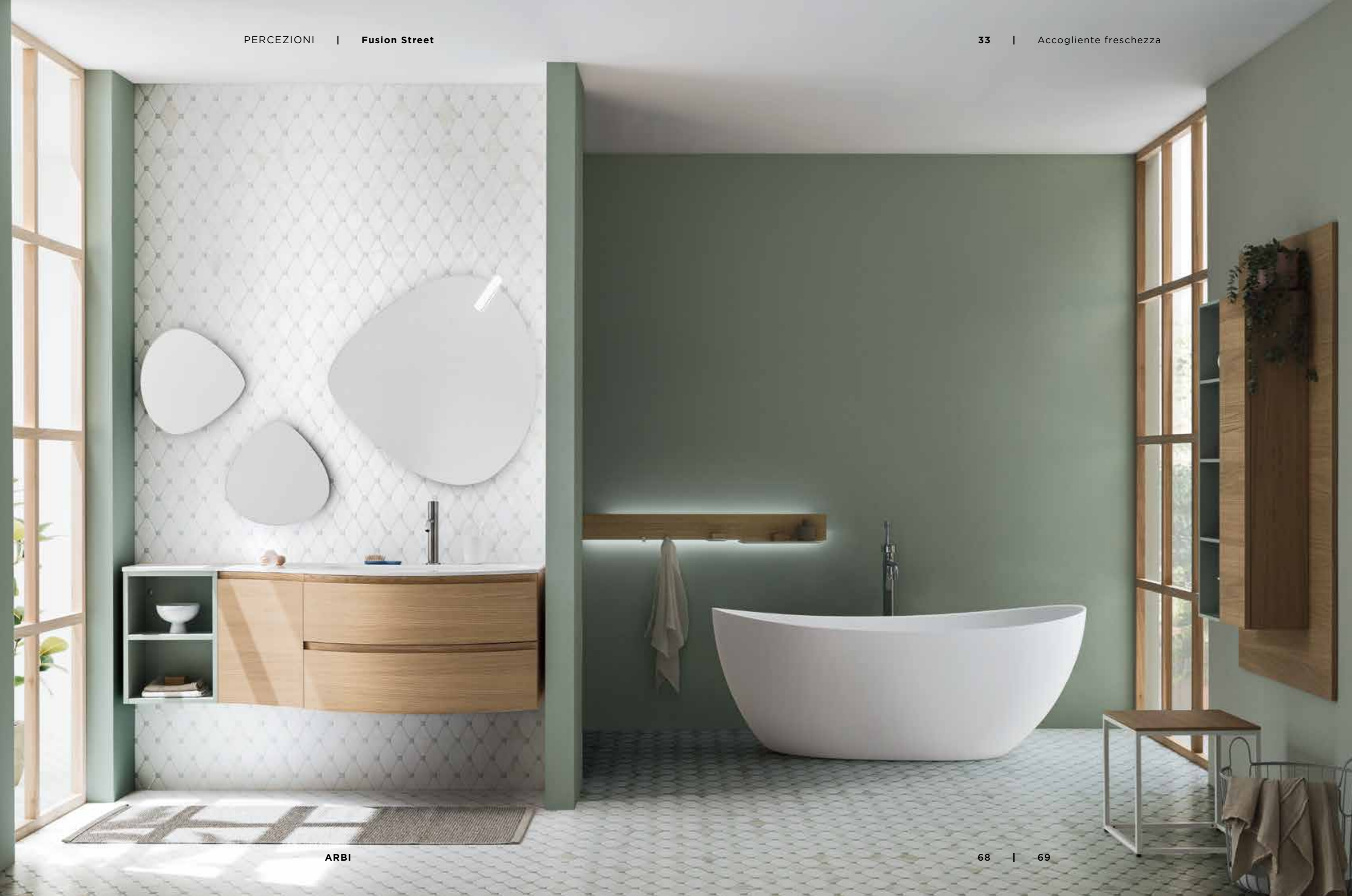



ARBI



70 | 71







LA CREATIVITÀ

COLTIVARE LA GIOIA DI VIVERE INSIEME, TRASMETTERE IL VALORE DELLA CONDIVISIONE E DELL'ARMONIA, ATTRAVERSO LE STAGIONI E LE GENERAZIONI.



IL PROGETTO

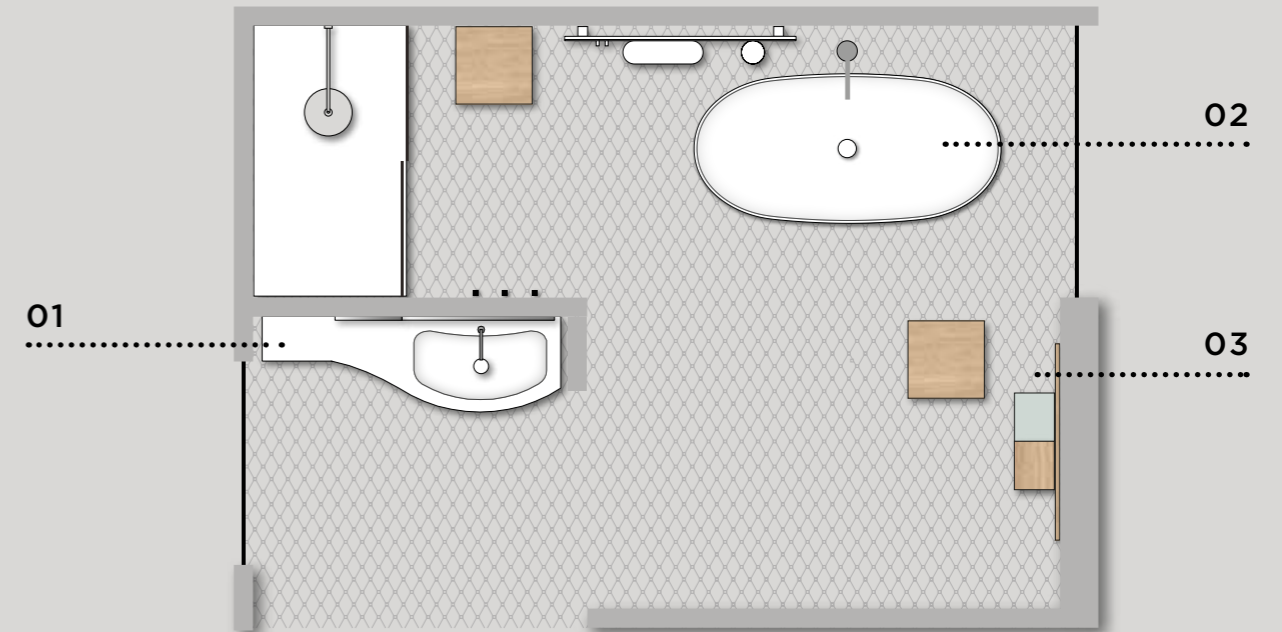

01
 Mobili **Fusion Street**
 Lavabo integrato **JOKER**
 Specchiere **FANCY**

02
 Vasca **ELSA**
 Barra **REED**

03
 Pensile **Sky (push-pull)**
 Kubo folding
 Sgabello **CON TOP**

CREATIVE IDEAS

Nurture the joy of living together, conveying the importance of sharing and finding peace and harmony through the seasons and generations.

LA CRÉATIVITÉ

Cultiver la joie de vivre ensemble, transmettre la valeur du partage et de l'harmonie, à travers les saisons et les générations.

КРЕАТИВНАЯ ИДЕЯ

Ощущение радости совместной жизни, передача ценностей взаимности и гармонии, через сезоны и поколения.

01. Fusion Street units - **JOKER** built-in washbasin - **FANCY** mirrors / **02. ELSA** bathtub - **REED** bar / **03. Sky** wall unit (push-pull) - Folding Kubo - Stool **WITH TOP**

01. Meubles Fusion Street - Lavabo intégré **JOKER** - Miroirs **FANCY** / **02. Baignoire ELSA** - Barre **REED** / **03. Élément haut Sky** (push-pull) - Kubo Folding - Tabouret **AVEC PLAN DE TOILETTE**

01. Шкафы Fusion Street - Встраиваемая раковина **JOKER** - Зеркала **FANCY** / **02. Ванна ELSA** - Штанга **REED** / **03. Шкафы Sky** (механизм открытия push-pull) - Kubo фолдинг - Табурет **С ТОПОМ**

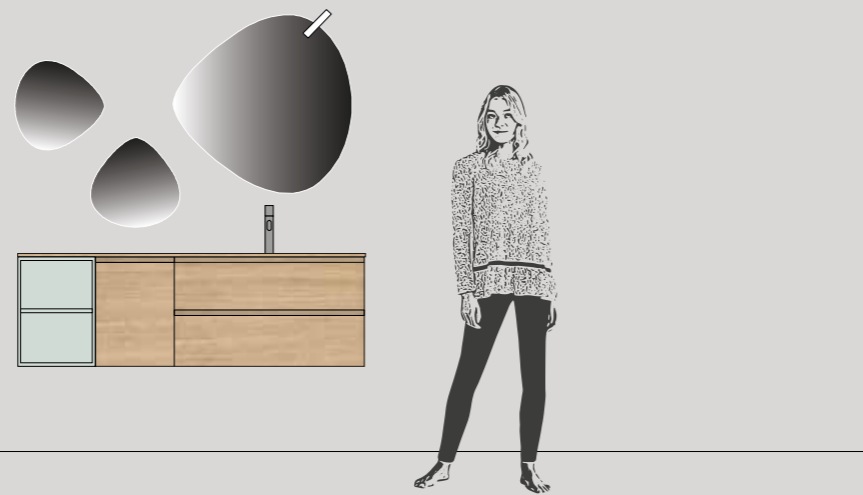

IL PROGETTO

Dimensioni totali L 156 x P 23,7/50,8 cm

Base a giorno L 35 cm laccato Tè Verde opaco

Base terminale L 35 cm e **base portalavabo** L 85 cm in rovere Essenza

Piano top con lavabo integrato JOKER sp. 1,4 x L 156 x P 23,7/50,8 cm in mineralguss

Specchiera FANCY L 80 cm con faretto ON

Specchiere FANCY L 40 cm

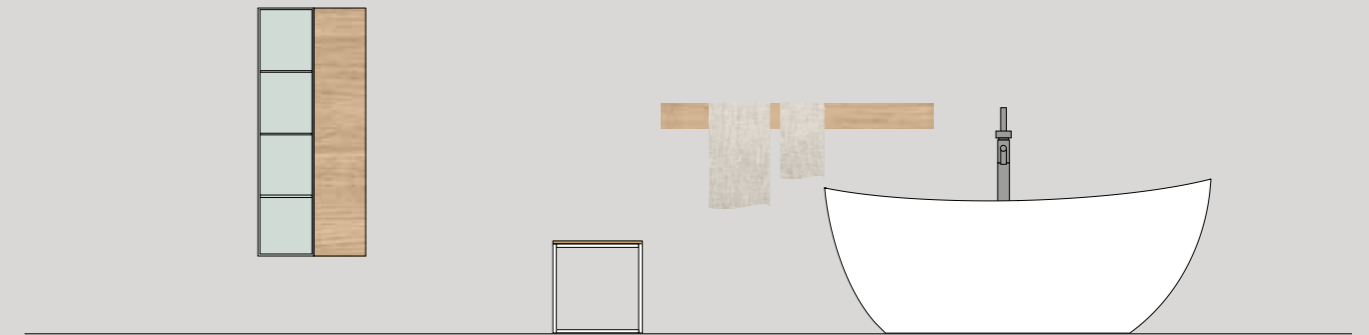

IL PROGETTO

KUBO FOLDING L 25 x H 110 x P 20,8 cm laccato Tè Verde opaco

Pensile SKY L 25 x H 110 x P 20,8 cm in rovere Essenza (push-pull)

Vasca ELSA in mineral composite Bianco

Barra REED L 120 cm con fascia in rovere Essenza e profilo bianco, con accessori

Sgabelli Bianco con top in rovere Essenza

THE DESIGN PLAN

Overall size W. 156 x D. 23,7/50,8 cm

Open base unit W. 35 cm in matt Tè Verde lacquer

End base unit W. 35 cm and washbasin unit W. 85 cm in Essenza Oak

Top with JOKER built-in washbasin 1,4 cm thick x W. 156 x D. 23,7/50,8 in Mineralguss

FANCY mirror W. 80 cm with **ON spotlight**

FANCY mirrors W. 40 cm

LE PROJET

Dimensions totales L 156 x P 23,7/50,8 cm

Élément bas ouvert L 35 cm laqué Tè Verde mat

Élément bas terminal L 35 cm et **élément sous lavabo** L 85 cm en chêne Essenza

Plan de toilette avec lavabo intégré JOKER ép. 1,4 x L 156 x P 23,7/50,8 cm en mineralguss

Miroir FANCY L 80 cm avec **spot ON**

Miroirs FANCY L 40 cm

ПРОЕКТ

Общие размеры Д. 156 x Г. 23,7/50,8 см

Открытая тумба Ш. 35 см лакированный Tè Verde матовый

Торцевая тумба Ш. 35 см и **тумба под раковину** Ш. 85 см из дуба Essenza

Столешница с встроенной раковиной JOKER толщ. 1,4 x Ш. 156 x Г. 23,7/50,8 см из mineralguss

Зеркало FANCY Ш. 80 см со **светильником ON**

Зеркала FANCY Ш. 40 см

THE DESIGN PLAN

FOLDING KUBO W. 25 x H. 110 x D. 20,8 cm in matt Tè Verde lacquer

SKY wall unit W. 25 x H. 110 x D. 20,8 cm in Essenza Oak (push-pull)

ELSA bathtub in Bianco mineral composite

REED bar W. 120 cm with Essenza oak strip and Bianco profile, with accessories

Stools in Bianco with top in Essenza Oak

LE PROJET

KUBO FOLDING L 25 x H 110 x P 20,8 cm laqué Tè Verde mat

Élément haut SKY L 25 x H 110 x P 20,8 cm en chêne Essenza (push-pull)

Baignoire ELSA en mineral composite Bianco

Barre REED L 120 cm avec bande en chêne Essenza et profil bianco, avec accessoires

Tabourets Bianco avec dessus en chêne Essenza

ПРОЕКТ

Общие размеры KUBO FOLDING Ш. 25 x В. 110 x Г. 20,8 см лакированный Tè Verde матовый

Пенал SKY Ш. 25 x В. 110 x Г. 20,8 см из дуба Essenza (механизм открытия push-pull)

Ванна ELSA из минерального композитного материала Bianco

Штанга REED Ш. 120 см с элементом из дуба Essenza и профилем bianco, с аксессуарами

Табуреты Bianco с топом из дуба Essenza

LE PROPOSTE

140 - 33.A

Basi a giorno L 35 x P 23,2 cm
Base terminale L 35 x P 23,2/37 cm
Base portalavabo L 70 x P 37/50 cm
Lavabo integrato JOY Sp. 1,4 x L 141 x P 23,7/50,8 cm
Specchiera FANCY H 80 cm
Specchiere FANCY H 40 cm

Open base units W. 35 x D. 23.2 cm
End base unit W. 35 x D. 23.2/37 cm
Washbasin unit W. 70 x D. 37/50 cm
JOY built-in washbasin 1.4 cm thick x W. 141 x D. 23.7/50.8 cm
FANCY mirror H. 80 cm
FANCY mirrors H. 40 cm

Éléments bas ouverts L 35 x P 23,2 cm
Élément bas terminal L 35 x P 23,2/37 cm
Élément sous lavabo L 70 x P 37/50 cm
Lavabo intégré JOY ép. 1,4 x L 141 x P 23,7/50,8 cm
Miroir FANCY H 80 cm
Miroir FANCY H 40 cm

Открытые тумбы Ш. 35 x Г. 23,2 см
Торцевая тумба Ш. 35 x Г. 23,2/37 см
Тумба под раковину Ш. 70 x Г. 37/50 см
Встраиваемая раковина JOY Толщ. 1,4 x Ш. 141 x Г. 23,7/50,8 см
Зеркало FANCY В. 80 см
Зеркала FANCY В. 40 см

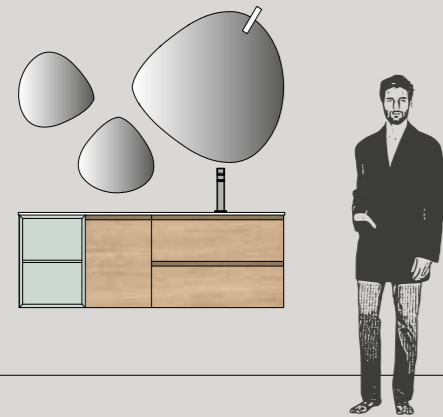

135 - 33.B

Base terminale L 50 x P 20,8/37 cm
Base portalavabo L 85 x P 37/50 cm
Lavabo integrato JOKER Sp. 1,4 x L 136 x P 22/50,8 cm
Specchiera FANCY H 80 cm
Specchiera FANCY H 40 cm

End base unit W. 50 x D. 20.8/37 cm
Washbasin unit W. 85 x D. 37/50 cm
JOKER built-in washbasin 1.4 cm thick x W. 136 x D. 22/50.8 cm
FANCY mirror H. 80 cm
FANCY mirror H. 40 cm

Élément bas terminal L 50 x P 20,8/37 cm
Élément sous lavabo L 85 x P 37/50 cm
Lavabo intégré JOKER ép. 1,4 x L 136 x P 22/50,8 cm
Miroir FANCY H 80 cm
Miroir FANCY H 40 cm

Торцевая тумба Ш. 50 x Г. 20,8/37 см
Тумба под раковину Ш. 85 x Г. 37/50 см
Встраиваемая раковина JOKER Толщ. 1,4 x Ш. 136 x Г. 22/50,8 см
Зеркало FANCY В. 80 см
Зеркало FANCY В. 40 см

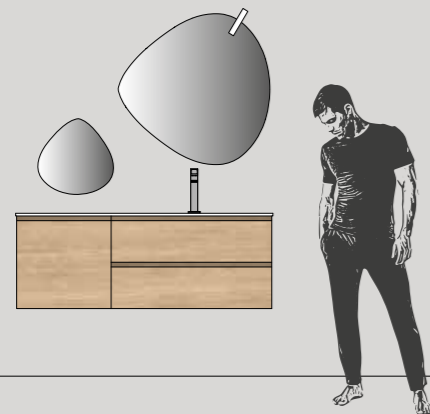

LE PROPOSTE

120 - 33.C

Base terminale L 35 x P 23,2/37 cm
Base portalavabo L 85 x P 37/50 cm
Lavabo integrato JOKER Sp. 1,4 x L 121 x P 23,7/50,8 cm
Specchiera FANCY H 80 cm
Specchiera FANCY H 40 cm

End base unit W. 35 x D. 23.2/37 cm
Washbasin unit W. 85 x D. 37/50 cm
JOKER built-in washbasin 1.4 cm thick x W. 121 x D. 23.7/50.8 cm
FANCY mirror H. 80 cm
FANCY mirror H. 40 cm

Élément bas terminal L 35 x P 23,2/37 cm
Élément sous lavabo L 85 x P 37/50 cm
Lavabo intégré JOKER ép. 1,4 x L 121 x P 23,7/50,8 cm
Miroir FANCY H 80 cm
Miroir FANCY H 40 cm

Торцевая тумба Ш. 35 x Г. 23,2/37 см
Тумба под раковину Ш. 85 x Г. 37/50 см
Встраиваемая раковина JOKER Толщ. 1,4 x Ш. 121 x Г. 23,7/50,8 см
Зеркало FANCY В. 80 см
Зеркало FANCY В. 40 см

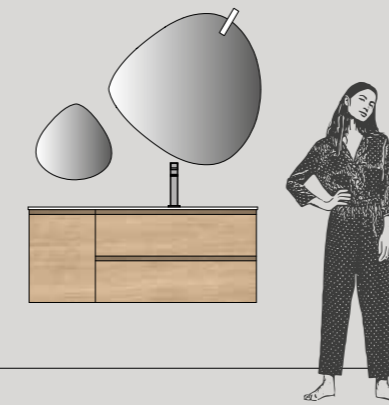

85 - 33.D

Base portalavabo L 85 x P 37/50 cm
Lavabo integrato JOKER Sp. 1,4 x L 86 x P 38/50,8 cm
Specchiera FANCY H 80 cm
Specchiera FANCY H 40 cm

Washbasin unit W. 85 x D. 37/50 cm
JOKER built-in washbasin 1.4 cm thick x W. 86 x D. 38/50.8 cm
FANCY mirror H. 80 cm
FANCY mirror H. 40 cm

Élément sous lavabo L 85 x P 37/50 cm
Lavabo intégré JOKER ép. 1,4 x L 86 x P 38/50,8 cm
Miroir FANCY H 80 cm
Miroir FANCY H 40 cm

Тумба под раковину Ш. 85 x Г. 37/50 см
Встраиваемая раковина JOKER Толщ. 1,4 x Ш. 86 x Г. 38/50,8 см
Зеркало FANCY В. 80 см
Зеркало FANCY В. 40 см

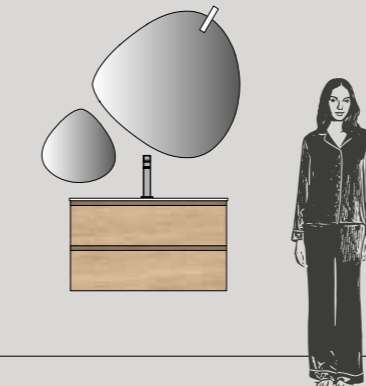



34

Ritmo armonioso

Harmonious rhythm
Rythme harmonieux
Гармоничный ритм







ARBI



90 | 91

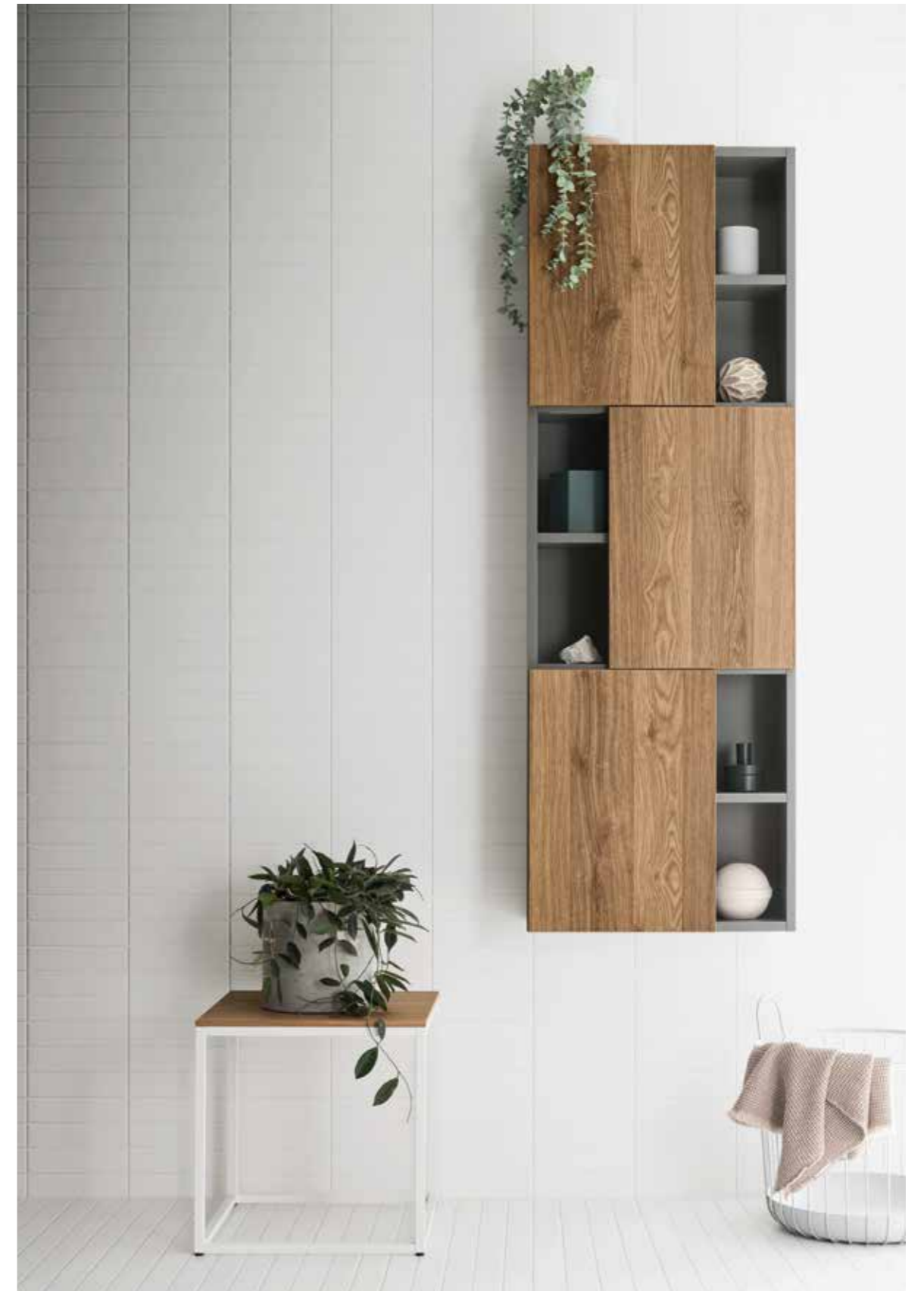

LA CREATIVITÀ

PIENO E VUOTO, FORMA E CONTENUTO, NATURA E TECNOLOGIA: GLI ESTREMI COINCIDONO IN UN'UNICA SENSAZIONE AVVOLGENTE E COINVOLGENTE.



Lavagna opaco

Rovere Cricket

IL PROGETTO

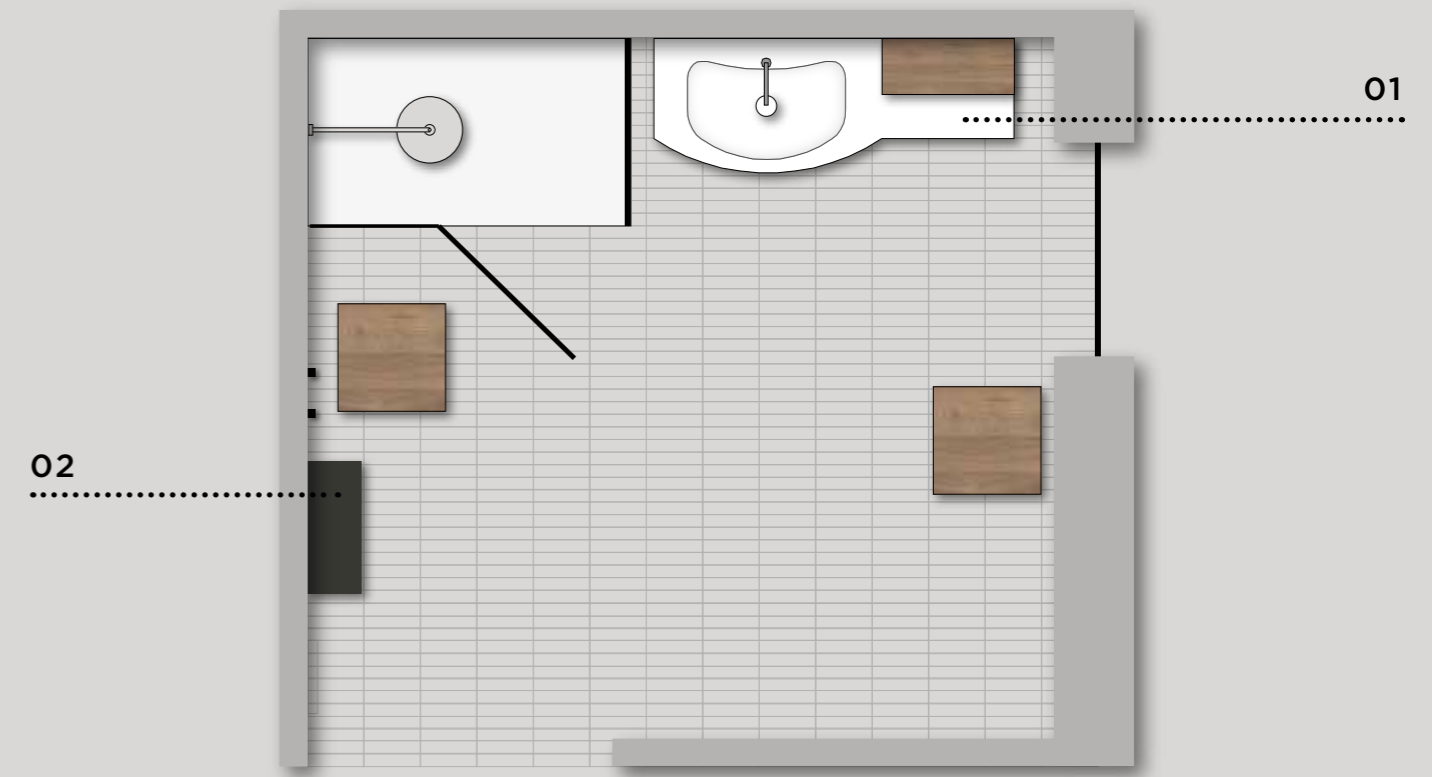

- 01**
 Mobili **Fusion Inka**
 Lavabo integrato **JOY**
 Pensile **FRAME**
 Specchiera **LIGHT**
 Faretto **PLEXI 30**

- 02**
 Colonna **FRAME**
 Sgabelli **CON TOP**
 Appendini **CHRONOS**
 Piatto doccia **LINEAR**
 Box doccia **ICON**

CREATIVE IDEAS

Fullness and emptiness, form and content, nature and technology: opposites are in tune with one another, in one all-embracing sensation.

LA CRÉATIVITÉ

Plein et vide, forme et contenu, nature et technologie : les extrêmes coïncident en une unique sensation accueillante et captivante.

КРЕАТИВНАЯ ИДЕЯ

Полное и пустое, форма и содержание, природа и технология: крайности совпадают в одном обволакивающем и захватывающем ощущении.

01. Fusion Inka units - **JOY** built-in washbasin - **FRAME** wall unit - **LIGHT** mirror - **PLEXI 30** spotlight / **02. FRAME** tall unit - Stools **WITH TOP** - **CHRONOS** hooks - **LINEAR** shower tray - **ICON** shower enclosure

01. Meubles Fusion Inka - Lavabo intégré **JOY** - Élément haut **FRAME** - Miroir **LIGHT** - Spot **PLEXI 30** / **02. Colonne FRAME** - Tabourets **AVEC PLAN DE TOILETTE** - Crochets **CHRONOS** - Receveur de douche **LINEAR** - Cabine de douche **ICON**

01. Шкафы Fusion Inka - Встраиваемая раковина **JOY** - Пенал **FRAME** - Зеркало **LIGHT** - Светильник **PLEXI 30** / **02. Колонна FRAME** - Табуреты **С ТОПОМ** - Вешалки **CHRONOS** - Душевой поддон **LINEAR** - Душевая кабина **ICON**



IL PROGETTO

Dimensioni totali L 136 x P 50,8/38 cm

Base portalavabo L 85 cm e **base** L 50 cm in Rovere Cricket

Piano top con lavabo integrato JOY Sp. 1,4 x L 136 x P 50,8/38 cm in mineralguss

Specchiera LIGHT L 85 x H 73,4 cm Brill con specchio ingraditore **GIMMY 2**

Faretto PLEXI 30

Pensile FRAME L 50 x H 73,4 x P 20,8 cm in Rovere Cricket

THE DESIGN PLAN

Overall size W. 136 x D. 50.8/38 cm

Washbasin unit w. 85 cm and **base unit** w. 50 cm in Cricket Oak

Top with JOY built-in washbasin 1.4 cm thick x W. 136 x D. 50.8/38 cm in Mineralguss

LIGHT mirror W. 85 x H. 73.4 cm in Brill with **GIMMY 2** magnifying mirror

PLEXI 30 spotlight

FRAME wall unit W. 50 x H. 73.4 x D. 20.8 cm in Cricket Oak

LE PROJET

Dimensions totales L 136 x P 50,8/38 cm

Élément sous lavabo L 85 cm et **élément bas** L 50 cm en Chêne Cricket

Plan de toilette avec lavabo intégré JOY Ép. 1,4 x L 136 x P 50,8/38 cm en mineralguss

Miroir LIGHT L 85 x H 73,4 cm Brill avec **miroir agrandisseur GIMMY 2**

Spot PLEXI 30

Élément haut FRAME L 50 x H 73,4 x P 20,8 cm en Chêne Cricket

ПРОЕКТ

Общие размеры Д. 136 x Г. 50,8/38 см

Тумба под раковину Ш. 85 см и **тумба** Ш. 50 см из Дуба Cricket

Столешница с встроенной раковиной JOY Толщ. 1,4 x Ш. 136 x Г. 50,8/38 см из mineralguss

Зеркало LIGHT Ш. 85 x В. 73,4 см Brill с увеличительным стеклом **GIMMY 2**

Светильник PLEXI 30

Пенал FRAME Ш. 50 x В. 73,4 x Г. 20,8 см из Дуба Cricket

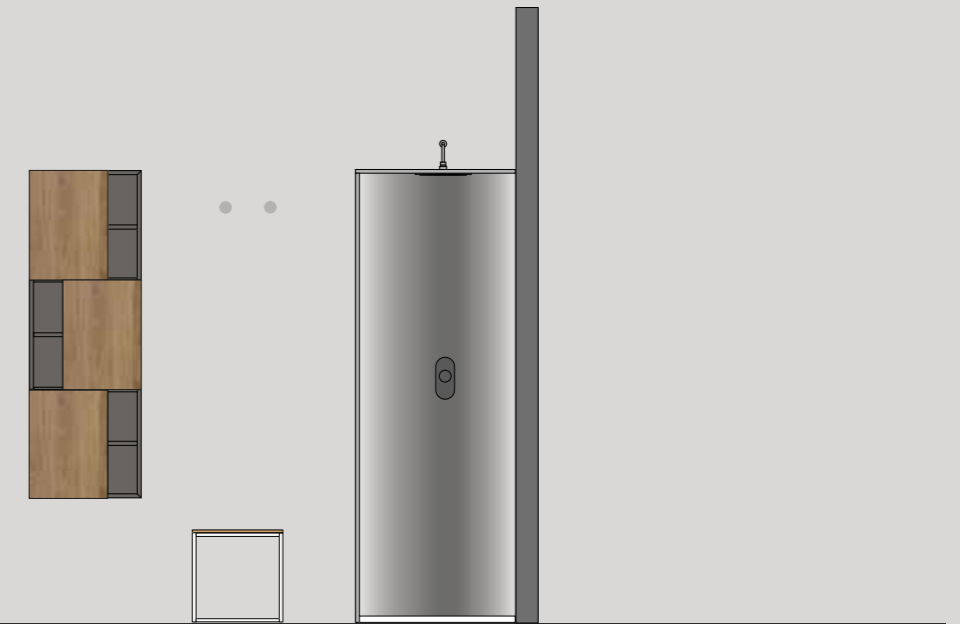

IL PROGETTO

Colonna FRAME L 50 x H 146,6 x P 20,8 cm in Rovere Cricket con scocca laccato Lavagna opaco

Sgabello Bianco con top in rovere Cricket

Appendini CHRONOS brill

Box doccia ICON con profili Brill e vetri trasparenti

Piatto doccia LINEAR L 120 x P 70 cm in Geacril Bianco

THE DESIGN PLAN

FRAME tall unit W. 50 x H. 146.6 x D. 20.8 cm in Cricket Oak with body in matt Lavagna lacquer

Stool in Bianco with top in Cricket Oak

CHRONOS hooks in Brill

ICON shower enclosure with profiles in Brill and transparent glass

LINEAR shower tray W. 120 x D. 70 cm in Bianco Geacril

LE PROJET

Colonne FRAME L 50 x H 146,6 x P 20,8 cm en chêne Cricket avec caisson laqué Lavagna mat

Tabouret Bianco avec dessus en Chêne Cricket

Crochets CHRONOS brill

Cabine de douche ICON avec profils Brill et verres transparents

Receveur de douche LINEAR L 120 x 70 cm en Geacril Bianco

ПРОЕКТ

Колонна FRAME Ш. 50 x В. 146,6 x Г. 20,8 см из Дуба Cricket с лакированным каркасом Lavagna матовый

Табурет Bianco с топом из дуба Cricket

Вешалки CHRONOS brill

Душевая кабина ICON с профилями Brill и прозрачными стеклами

Душевой поддон LINEAR Ш. 120 x Г. 70 см из Geacril Bianco

LE PROPOSTE

170 - 34.A

Base terminale L 35 x P 23,2/37 cm
Base portalavabo L 85 x P 37/50 cm
Base L 50 x P 37 cm
Lavabo integrato JOY Sp. 1,4 x L 171 x P 23,7/50,8 cm
Specchiera LIGHT L 120 cm con specchietto **GIMMY 2**
Pensile FRAME

End base unit W. 35 x D. 23.2/37 cm
Washbasin unit W. 85 x D. 37/50 cm
Base unit W. 50 x D. 37 cm
JOY built-in washbasin 1.4 cm thick x W. 171 x D. 23.7/50.8 cm
LIGHT mirror W. 120 cm with **GIMMY 2 mirror**
FRAME wall unit

Élément bas terminal L 35 x P 23,2/37 cm
Élément sous lavabo L 85 x P 37/50 cm
Élément bas L 50 x P 37 cm
Lavabo intégré JOY ép. 1,4 x L 171 x P 23,7/50,8 cm
Miroir LIGHT L 120 cm avec **miroir GIMMY 2**
Élément haut FRAME

Торцевая тумба Ш. 35 x Г. 23,2/37 см
Тумба под раковину Ш. 85 x Г. 37/50 см
Тумба Ш. 50 x Г. 37 см
Встраиваемая раковина JOY Толщ. 1,4 x Ш. 171 x Г. 23,7/50,8 см
Зеркало LIGHT Ш. 120 см с зеркалом **GIMMY 2**
Пенал FRAME

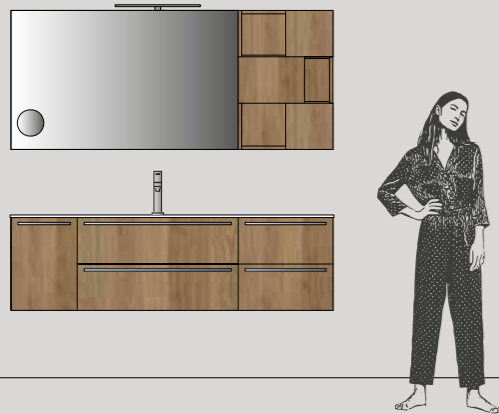

LE PROPOSTE

120 - 34.C

Base portalavabo L 70 x P 37/50 cm
Base L 50 x P 37 cm
Lavabo integrato JOY Sp. 1,4 x L 121 x P 38/50,8 cm
Specchiera LIGHT L 70 cm con specchietto **GIMMY 2**
Pensile FRAME

Washbasin unit W. 70 x D. 37/50 cm
Base unit W. 50 x D. 37 cm
JOY built-in washbasin 1.4 cm thick x W. 121 x D. 38/50.8 cm
LIGHT mirror W. 70 cm with **GIMMY 2 mirror**
FRAME wall unit

Élément sous lavabo L 70 x P 37/50 cm
Élément bas L 50 x P 37 cm
Lavabo intégré JOY ép. 1,4 x L 121 x P 38/50,8 cm
Miroir LIGHT L 70 cm avec **miroir GIMMY 2**
Élément haut FRAME

Тумба под раковину Ш. 70 x Г. 37/50 см
Тумба Ш. 50 x Г. 37 см
Встраиваемая раковина JOY Толщ. 1,4 x Ш. 121 x Г. 38/50,8 см
Зеркало LIGHT Ш. 70 см с зеркалом **GIMMY 2**
Пенал FRAME



155 - 34.B

Base terminale L 35 x P 23,2/37 cm
Base portalavabo L 85 x P 37/50 cm
Base L 35 x P 37 cm
Lavabo integrato JOY Sp. 1,4 x L 156 x P 23,7/50,8 cm
Specchiera LIGHT L 105 cm con specchietto **GIMMY 2**
Pensile FRAME

End base unit W. 35 x D. 23.2/37 cm
Washbasin unit W. 85 x D. 37/50 cm
Base unit W. 35 x D. 37 cm
JOY built-in washbasin 1.4 cm thick x W. 156 x D. 23.7/50.8 cm
LIGHT mirror W. 105 cm with **GIMMY 2 mirror**
FRAME wall unit

Élément bas terminal L 35 x P 23,2/37 cm
Élément sous lavabo L 85 x P 37/50 cm
Élément bas L 35 x P 37 cm
Lavabo intégré JOY ép. 1,4 x L 156 x P 23,7/50,8 cm
Miroir LIGHT L 105 cm avec **miroir GIMMY 2**
Élément haut FRAME

Торцевая тумба Ш. 35 x Г. 23,2/37 см
Тумба под раковину Ш. 85 x Г. 37/50 см
Тумба Ш. 35 x Г. 37 см
Встраиваемая раковина JOY Толщ. 1,4 x Ш. 156 x Г. 23,7/50,8 см
Зеркало LIGHT Ш. 105 см с зеркалом **GIMMY 2**
Пенал FRAME

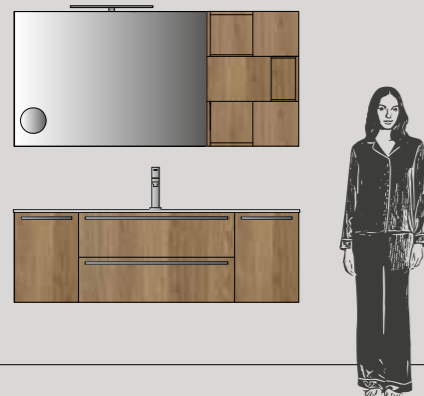

85 - 34.D

Base portalavabo L 85 x P 37/50 cm
Lavabo integrato JOY Sp. 1,4 x L 86 x P 38/50,8 cm
Specchiera LIGHT L 85 cm con specchietto **GIMMY 2**

Washbasin unit W. 85 x D. 37/50 cm
JOY built-in washbasin 1.4 cm thick x W. 86 x D. 38/50.8 cm
LIGHT mirror W. 85 cm with **GIMMY 2 mirror**

Élément sous lavabo L 85 x P 37/50 cm
Lavabo intégré JOY ép. 1,4 x L 86 x P 38/50,8 cm
Miroir LIGHT L 85 cm avec **miroir GIMMY 2**

Тумба под раковину Ш. 85 x Г. 37/50 см
Встраиваемая раковина JOY Толщ. 1,4 x Ш. 86 x Г. 38/50,8 см
Зеркало LIGHT Ш. 85 см с зеркалом **GIMMY 2**

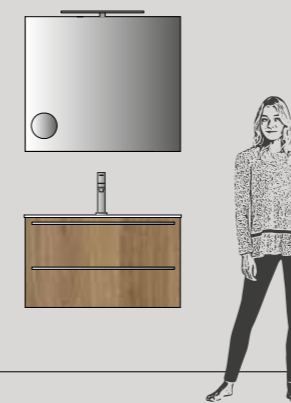



35

Sinuosità sospese

Hanging gracefully
Sinuosités suspendues
Навесные фигурные формы



ARBI



ARBI







ARBI



108 | 109



ARBI





ARBI



LA CREATIVITÀ

L'ARTE DI DEDICARSI A SÉ STESSI, SEGUIRE PERCORSI INTERIORI E SCOPRIRE PROSPETTIVE INEDITE, LUNGO LE ONDE DELLA MEMORIA.



IL PROGETTO

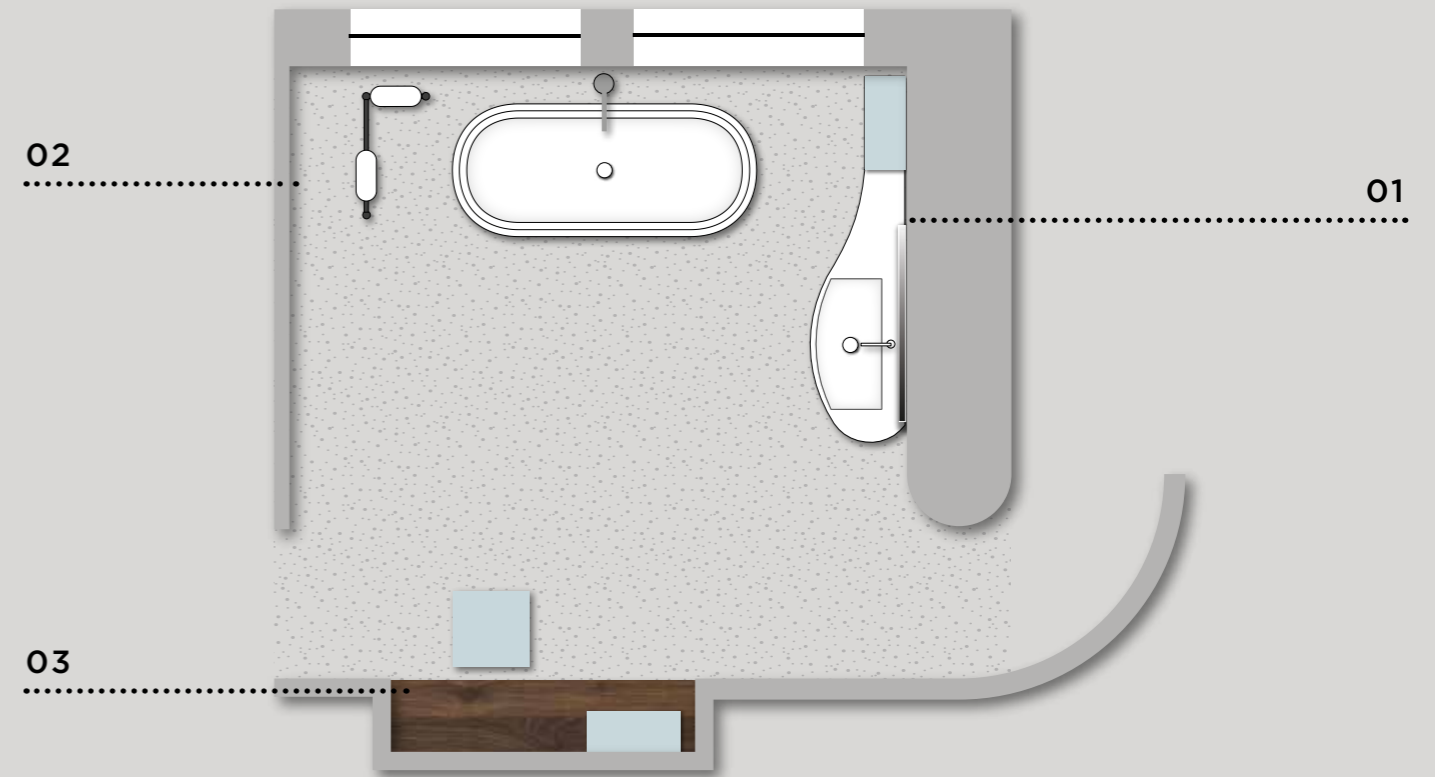

01
Mobili **Fusion Street**
Lavabo integrato **SLIM**
Specchiera **COMPASS**

02
Vasca **ROMAN**
Portasalviette **STEP**

03
Mobili **Fusion Street**
Sgabello **CON TOP**
Mensole
Specchiera **PANDORA**

CREATIVE IDEAS

The art of dedicating time to yourself, on a journey of introspective discovery, finding new perspectives, sailing along the waves of the past.

LA CRÉATIVITÉ

L'art de se dédier à soi-même, suivre des parcours intérieurs et inédites au fil du temps.

КРЕАТИВНАЯ ИДЕЯ

Искусство посвящать себя самому себе, следовать внутренним вдохновениям и открывать неизведанные перспективы, на волнах воспоминаний.

01. Fusion Street units - **SLIM** built-in washbasin - **COMPASS** mirror / **02. ROMAN** bathtub - **STEP** towel / **03. Fusion Street** units - Stool **WITH TOP** - Shelves - **PANDORA** mirror

01. Meubles Fusion Street - Lavabo intégré **SLIM** - Miroir **COMPASS** / **02. Baignoire ROMAN** - Porte-serviettes **STEP** / **03. Meubles Fusion Street** - Tabouret **AVEC PLAN DE TOILETTE** - Étagères - Miroir **PANDORA**

01. Шкафы Fusion Street - Встраиваемая раковина **SLIM** - Зеркало **COMPASS** / **02. Ванна ROMAN** - Полотенцедержатель **STEP** / **03. Шкафы Fusion Street** - Табурет **С ТОПОМ** - Полки - Зеркало **PANDORA**

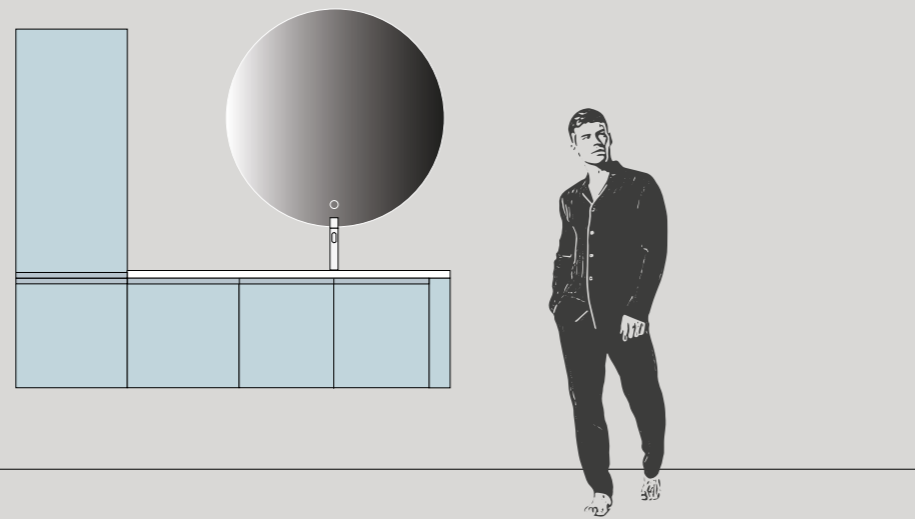

IL PROGETTO

Dimensioni totali L 195 x P 20,8/50,8 cm

Colonna L 50 cm, **base terminale** L 50 cm, **base portlavabo** L 85 cm e **fianco curvo** L 9,5 cm laccato Shy opaco

Piano top con lavabo integrato SLIM Sp. 3,5 x L 145 x P 21,6/50,8 cm in mineralguss

Specchiera COMPASS Ø 100 cm

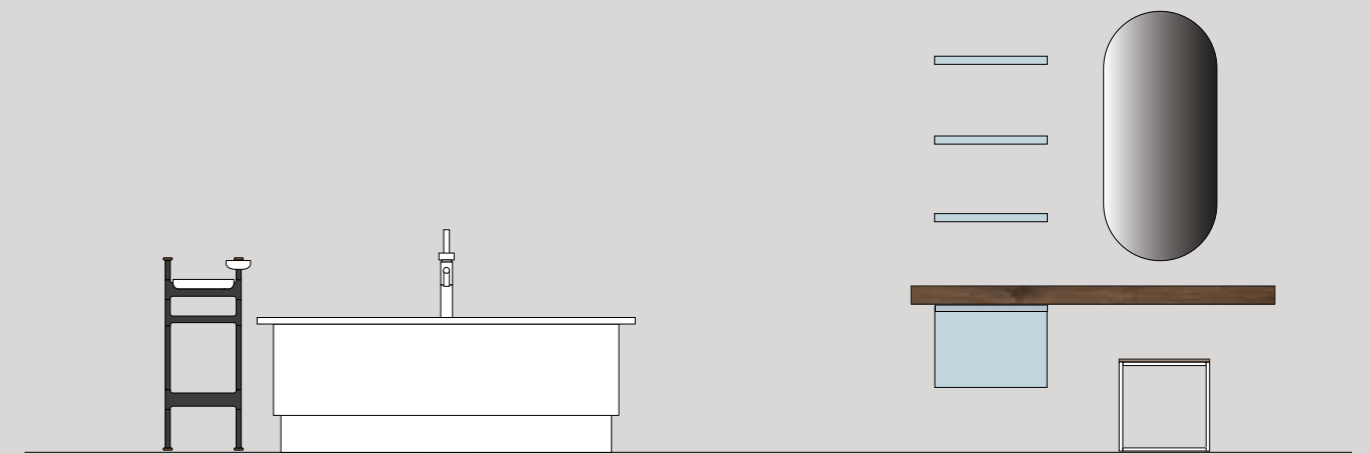

IL PROGETTO

Dimensioni totali L 160 x P 37,5 cm

Piano top folding sp. 8 x L 160 x P 37,5 cm in Rovere Tennis

Base L 50 x H 36,8 x P 37 cm cm laccato Shy opaco

Specchiera PANDORA L 50 x H 110 cm

Mensole Sp. 3,6 x L 50 x P 18 cm laccato Shy opaco

Sgabello Bianco con top laccato Shy opaco

Vasca ROMAN in tekno Deimos Bianco

Portasalviette freestanding STEP in frassino Nero

THE DESIGN PLAN

Overall size W. 195 x D. 20.8/50.8 cm

Tall unit W. 50 cm, **end base unit** W. 50 cm, **washbasin unit** W. 85 cm and **curved side** W. 9.5 cm in matt Shy lacquer

Top with SLIM built-in washbasin 3.5 cm thick x W. 145 x D. 21.6/50.8 in Mineralguss

COMPASS mirror Ø 100 cm

LE PROJET

Dimensions totales L 195 x P 20,8/50,8 cm

Colonne L 50 cm, **élément bas terminal** L 50 cm, **élément sous lavabo** L 85 cm et **côté arrondi** L 9,5 cm laqué Shy mat

Plan de toilette avec lavabo intégré SLIM Ép. 3,5 x L 145 x P 21,6/50,8 cm en mineralguss

Miroir COMPASS Ø 100 cm

ПРОЕКТ

Общие размеры Д. 195 x Г. 20,8/50,8 см

Колонна Ш. 50 см, **торцевая тумба** Ш. 50 см, **тумба под раковину** Ш. 85 см и **фигурная боковина** Ш. 9,5 см лакированный Shy матовый

Столешница с встроенной раковиной SLIM Толщ. 3,5 x Ш. 145 x Г. 21,6/50,8 см из mineralguss

Зеркало COMPASS Ø 100 см

THE DESIGN PLAN

Overall size W. 160 x D. 37.5 cm

Folding top 8 cm thick x W. 160 x D. 37.5 cm in Tennis Oak

Base unit W. 50 x H. 36.8 x D. 37 cm in matt Shy lacquer

PANDORA mirror W. 50 x H. 110 cm

Shelves 3.6 cm thick x W. 50 x D. 18 cm in matt Shy lacquer

Stool in Bianco with top in matt Shy lacquer

ROMAN bathtub in Bianco Deimos Tekno

STEP free-standing towel rail in Nero Ash

LE PROJET

Dimensions totales L 160 x P 37,5 cm

Plan de toilette folding ép.8 x L 160 x P 37,5 cm en Chêne Tennis

Élément bas L 50 x H 36,8 x P 37 cm laqué Shy mat

Miroir PANDORA L 50 x H 110 cm

Étagères Ép. 3,6 x L 50 x P 18 cm laqué Shy mat

Tabouret Bianco avec dessus laqué Shy mat

Baignoire ROMAN en tekno Deimos Bianco

Porte-serviettes freestanding STEP en frêne Nero

ПРОЕКТ

Общие размеры Д. 160 x Г. 37,5 см

Столешница фолдинг толщ. 8 x Ш. 160 x Г. 37,5 см из Дуба Tennis

Тумба Ш. 50 x В. 36,8 x Г. 37 см лакированный Shy матовый

Зеркало PANDORA Ш. 50 x В. 110 см

Полки Толщ. 3,6 x Ш. 50 x Г. 18 см лакированный Shy матовый

Табурет Bianco с топом лакированный Shy матовый

Ванна ROMAN из tekno Deimos Bianco

Полотенцедержатель отдельностоящий STEP из ясеня Nero

LE PROPOSTE

179,5 - 35.A

Colonna L 35 x P 20,8 cm
Base terminale L 50 x P 20,8/37 cm
Base portalavabo L 85 x P 37/50 cm
Fianco curvo L 9,5 x P 37 cm
Lavabo integrato SLIM Sp. 3,5 x L 145 x P 21,6/50,8 cm
Specchiera COMPASS Ø 100 cm

Tall unit W. 35 x D. 20.8 cm
End base unit W. 50 x D. 20.8/37 cm
Washbasin unit W. 85 x D. 37/50 cm
Curved side W. 9.5 x D. 37 cm
SLIM built-in washbasin 3.5 cm thick x W. 145 x D. 21.6/50.8 cm
COMPASS mirror Ø 100 cm

Colonne L 35 x P 20,8 cm
Élément bas terminal L 50 x P 20,8/37 cm
Élément sous lavabo L 85 x P 37/50 cm
Côté arrondi L 9,5 x P 37 cm
Lavabo intégré SLIM Ép. 3,5 x L 145 x P 21,6/50,8 cm
Miroir COMPASS Ø 100 cm

Колонна Ш. 35 x Г. 20,8 см
Торцевая тумба Ш. 50 x Г. 20,8/37 см
Тумба под раковину Ш. 85 x Г. 37/50 см
Фигурная боковина Ш. 9,5 x Г. 37 см
Встраиваемая раковина SLIM Толщ. 3,5 x Ш. 145 x Г. 21,6/50,8 см
Зеркало COMPASS Ø 100 см

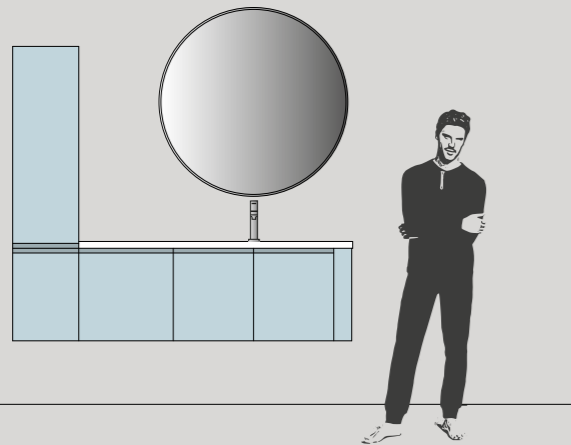

LE PROPOSTE

129,5 - 35.C

Base terminale L 35 x P 23,2/37 cm
Base portalavabo L 85 x P 37/50 cm
Fianco curvo L 9,5 x P 37 cm
Lavabo integrato SLIM Sp. 3,5 x L 130,5 x P 23,7/50,8 cm
Specchiera COMPASS Ø 100 cm

End base unit W. 35 x D. 23.2/37 cm
Washbasin unit W. 85 x D. 37/50 cm
Curved side W. 9.5 x D. 37 cm
SLIM built-in washbasin 3.5 cm thick x W. 130.5 x D. 23.7/50.8 cm
COMPASS mirror Ø 100 cm

Élément bas terminal L 35 x P 23,2/37 cm
Élément sous lavabo L 85 x P 37/50 cm
Côté arrondi L 9,5 x P 37 cm
Lavabo intégré SLIM Ép. 3,5 x L 130,5 x P 23,7/50,8 cm
Miroir COMPASS Ø 100 cm

Торцевая тумба Ш. 35 x Г. 23,2/37 см
Тумба под раковину Ш. 85 x Г. 37/50 см
Фигурная боковина Ш. 9,5 x Г. 37 см
Встраиваемая раковина SLIM Толщ. 3,5 x Ш. 130,5 x Г. 23,7/50,8 см
Зеркало COMPASS Ø 100 см

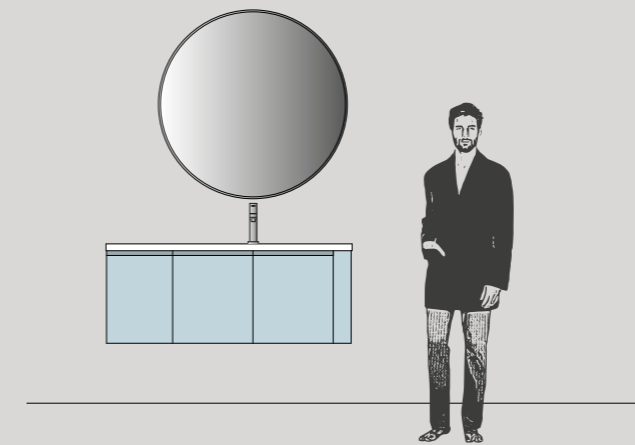

144,5 - 35.B

Base terminale L 50 x P 20,8/37 cm
Base portalavabo L 85 x P 37/50 cm
Fianco curvo L 9,5 x P 37 cm
Lavabo integrato SLIM Sp. 3,5 x L 145,5 x P 21,6/50,8 cm
Specchiera COMPASS Ø 100 cm

End base unit W. 50 x D. 20.8/37 cm
Washbasin unit W. 85 x D. 37/50 cm
Curved side W. 9.5 x D. 37 cm
SLIM built-in washbasin 3.5 cm thick x W. 145.5 x D. 21.6/50.8 cm
COMPASS mirror Ø 100 cm

Élément bas terminal L 50 x P 20,8/37 cm
Élément sous lavabo L 85 x P 37/50 cm
Côté arrondi L 9,5 x P 37 cm
Lavabo intégré SLIM Ép. 3,5 x L 145,5 x P 21,6/50,8 cm
Miroir COMPASS Ø 100 cm

Торцевая тумба Ш. 50 x Г. 20,8/37 см
Тумба под раковину Ш. 85 x Г. 37/50 см
Фигурная боковина Д. Ш. 9,5 x Г. 37 см
Встраиваемая раковина SLIM Толщ. 3,5 x Ш. 145,5 x Г. 21,6/50,8 см
Зеркало COMPASS Ø 100 см

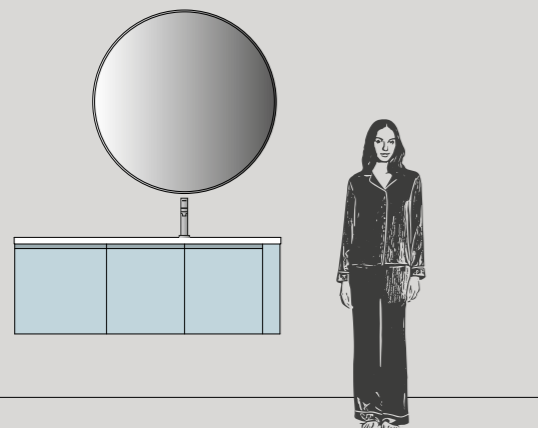

85 - 35.D

Base portalavabo L 85 x P 37/50 cm
Lavabo integrato SLIM Sp. 3,5 x L 86 x P 38/50,8 cm
Specchiera COMPASS Ø 85 cm

Washbasin unit W. 85 x D. 37/50 cm
SLIM built-in washbasin 3.5 cm thick x W. 86 x D. 38/50.8 cm
COMPASS mirror Ø 85 cm

Élément sous lavabo L 85 x P 37/50 cm
Lavabo intégré SLIM Ép. 3,5 x L 86 x P 38/50,8 cm
Miroir COMPASS Ø 85 cm

Тумба под раковину Ш. 85 x Г. 37/50 см
Встраиваемая раковина SLIM Толщ. 3,5 x Ш. 86 x Г. 38/50,8 см
Зеркало COMPASS Ø 85 см

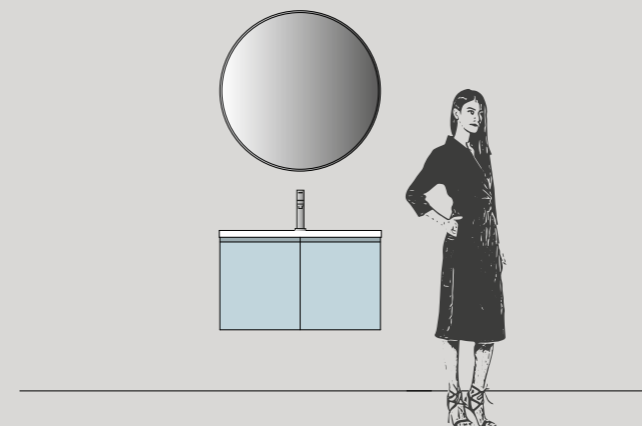

Info

Plus
Finiture
Abaco

Extras / Finishes / Charts

Plus / Finitions / Tableau

Дополнения / Варианты Отделки / Таблица

FUSION MOBY



APERTURA

Opening
Ouverture
Открытие

MANIGLIA MOBY

Moby handle
Poignée Moby
Ручка Moby

FINITURE

Finishes
Finitions
Варианты отделки

LACCATO

Lacquer
Laqué
Лакированный

FUSION INKA



APERTURA

Opening
Ouverture
Открытие

MANIGLIA FAST

Fast handle
Poignée Fast
Ручка Fast

FINITURE

Finishes
Finitions
Варианты отделки

MELAMINICO TERMOSTRUTTURATO

Thermo-structured melamine
Melaminé thermo-structuré
Термоструктурированный Меламин

FUSION SKY



APERTURA

Opening
Ouverture
Открытие

MANIGLIA FAST

Fast handle
Poignée Fast
Ручка Fast

FINITURE

Finishes
Finitions
Варианты отделки

ROVERE LEGNO - LACCATO

Oak Wood - Lacquer
Chêne Bois - Laqué
Дуб Дерево - Лакированный

FUSION STREET



APERTURA

Opening
Ouverture
Открытие

PRESA MANIGLIA A "J"

J handle Grip
Prise poignée en « J »
Захват Ручкой "J"

FINITURE

Finishes
Finitions
Варианты отделки

ROVERE LEGNO - LACCATO

Oak Wood - Lacquer
Chêne Bois - Laqué
Дуб Дерево - Лакированный

ROVERE

FUSION

Sky / Street



ROVERE ESSENZA
821



ROVERE CREMA
836



ROVERE MALTO
610



ROVERE CASTORO
605



ROVERE INCHIOSTRO
823



ROVERE MASAI
822

TERMO-STRUTTURATI

FUSION

Inka



ROVERE COTONE
801



ROVERE SOHO
824



ROVERE CRICKET
845



ROVERE TENNIS
826

NOTE

Per la reale tonalità delle finiture e dei colori, fare riferimento al campionario.
For the actual colour and finish shades, please see the samples.
Pour la réelle tonalité des finitions et des coloris, se référer à l'échantillonnage.
Для фактических оттенков отделки и цветов, см. набор образцов.

LACCATO

lucido / opaco / velvet

FUSION MOBY*

FUSION

Sky / Street

* fusion MOBY
solo opaco e velvet

BIANCO 110 / 100-900AO / 905VO	GHIACCIO LZ / AZ / W8	GRIGIO EFESO NV / CV / WN	GRIGIO MANHATTAN 69 / 19 / W9
CENERE LQ / AQ / WA	DUST P7 / DD / X8	LAVAGNA P8 / DE / X9	EIFFEL P3 / D9 / X4
BREZZA P6 / DC / X7	GRIGIO RABBIT NG / CG / WB	GRIGIO BROMO NW / CW / WO	LONDRA 2021 P9 / DF / XA
NERO 76 / 26 / WD	SHY P4 / DA / X5	CERULEO 52 / 02 / W6	BLU PROVENZA LB / AB / W5
BLU LAPPONIA NE / CE / W3	MERCURIO ND / CD / W2	GRIGIO BALTICO NC / CC / W0	PETROLIO LV / AV / VZ
BLURIVA NU / CU / WM	TÉ VERDE N1 / C1 / VY	VERDE OLIVA P2 / D8 / X3	SALICE P1 / D7 / X2
VERDE COMODORO NT / CT / WL	VERDE LIBANO P0 / D6 / X1	POLLINE LU / AU / V1	ROSSO LACCA N2 / C2 / V4

LACCATO

lucido / opaco / velvet

FUSION MOBY*

FUSION

Sky / Street

* fusion MOBY
solo opaco e velvet

ROSSO FUOCO 81 / 31 / V5	ROSSO RUBINO 87 / 37 / V8	ROSSO CASALE NN / CN / WF	BURRO N3 / C3 / VD
DAHLIA P5 / D8 / X6	TERRA NA / CA / VU	CACAO 68 / 18 / VW	CARRUBA 77 / 27 / VX
NEW PERGAMON 71 / 21 / VG	JUTA NO / CO / VE	CORDA LG / AG / VN	STONE N9 / C9 / VS
CASTORO OTTAWA NQ / CQ / WI	CRETA LN / AN / VP	GRIGIO LONDRA NR / CR / WJ	SPRING NY / D4 / WZ
SKIN NZ / D5 / X0	CACHI NO / CO / WG	TAN PINK NX / D3 / WY	SAMBUCO NF / CF / W7
PETALO N4 / C4 / VH	BLUSH N5 / C5 / VI	GLICINE LM / AM / VL	

NOTE

00 / 00 / 00 *
Il primo codice fa riferimento alla finitura lucida, il secondo all'opaca, il terzo alla velvet
The first code is for the glossy finish, the second for the matt finish and the third for the velvet finish.
Le premier code se réfère à la finition brillante, le deuxième à la finition mate, le troisième à la finition velvet.
Первый код относится к глянцевой отделке, второй - к матовой, третий - к velvet.

FUSION MOBY

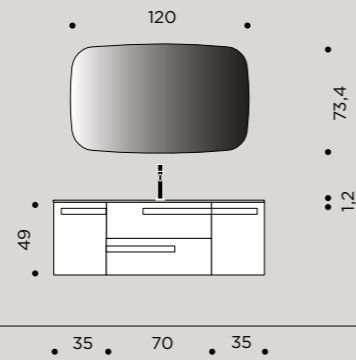

30 | p. 11

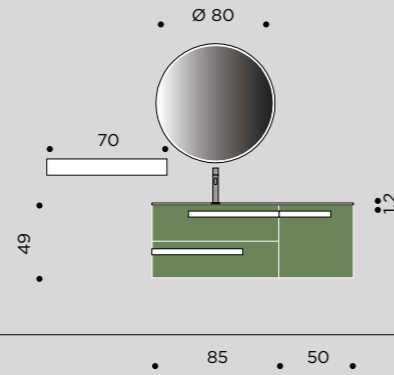

31 | p. 31

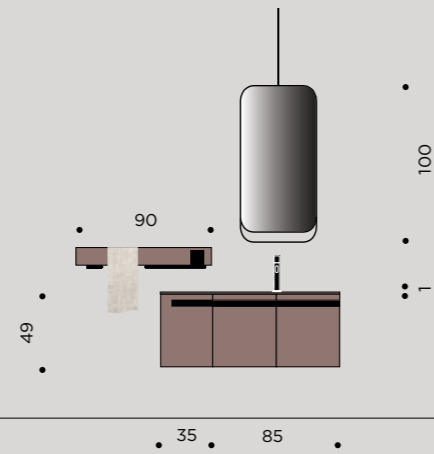

32 | p. 49

ARBI

FUSION STREET

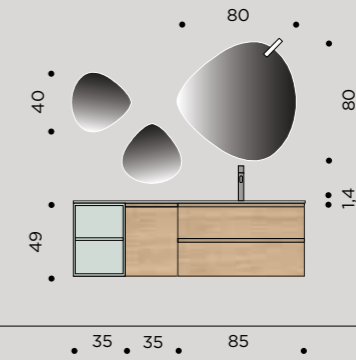

33 | p. 67

FUSION INKA

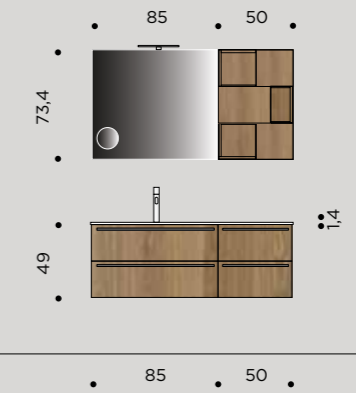

34 | p. 85

FUSION STREET

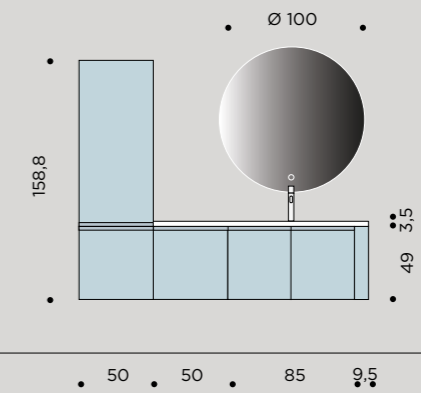

35 | p. 101

CREDITS

Concept

García Cumini

Graphic design

Arbi Arredobagno

Photography

Photografica

Images

Quattroterzi Studio

Styling project

Studio Testò

Copywriter

Daniele Varelli

Color separation

Lucegroup.it

Print

AGCM (PN)

May 2021

Thanks to

101 CPH

AH/OK Studio

Bioearth

Depot

Menu Design

MVH Milano

Opificio dei Sogni

Paola C.

Pappelina

Raawii

Soap Studio

Fima Carlo Frattini

Cappellini



ARBI

BATHROOM

ARBI ARREDOBAGNO SRL

viale Lino Zanussi, 34/A
33070, Maron di Brugnera
Pordenone / Italy
T. +39 0434 624822
info@arbiarredobagno.it
www.arbiarredobagno.it

IBRA SHOWERS

info@ibradocce.it
www.ibrashowers.it

DESIGN BY

García Cumini

Reed | Step | Tokh | Roman

Meneghello Paoletti Associati

Fusion Moby | Chronos | Zeus | Panier

All right reserved ©

